



**Базовая радиостанция**

**FTM-10R/SR**

**(сухопутная станция сухопутной подвижной службы)**

**Руководство по эксплуатации**



**VERTEX STANDARD CO., LTD.**  
4-8-8 Nakameguro, Meguro-Ku, Tokyo 153-8644, Japan

**VERTEX STANDARD**

**US Headquarters**

10900 Walker Street, Cypress, CA 90630, U.S.A.

**YAESU EUROPE B.V.**

P.O. Box 75525, 1118 ZN Schiphol, The Netherlands

**YAESU UK LTD.**

Unit 12, Sun Valley Business Park, Winnall Close  
Winchester, Hampshire, SO23 0LB, U.K.

**VERTEX STANDARD HK LTD.**

Unit 5, 20/F., Seaview Centre, 139-141 Hoi Bun Road,  
Kwun Tong, Kowloon, Hong Kong

**VERTEX STANDARD (AUSTRALIA) PTY., LTD.**

Normanby Business Park, Unit 14/45 Normanby Road  
Notting Hill 3168, Victoria, Australia

## Содержание

<b><u>Содержание</u></b> .....	<b>2</b>
<b><u>Описание</u></b> .....	<b>6</b>
<b><u>Описание передней и верхней панелей</u></b> .....	<b>8</b>
<b><u>Задняя панель и ЖК-дисплей</u></b> .....	<b>11</b>
Детали, входящие в комплект поставки.....	12
Детали, не входящие в комплект поставки.....	13
<b><u>Установка</u></b> .....	<b>15</b>
Предварительная проверка.....	15
Советы по установке.....	15
Меры предосторожности.....	15
Установка радиостанции в автомобиле.....	16
Установка.....	17
Установка антенны.....	18
Раздельная установка.....	18
Установка радиостанции в неразборном виде.....	23
<b><u>Основная работа</u></b> .....	<b>25</b>
Прием.....	25
Передача.....	26
<b><u>Функция интеллектуального меню</u></b> .....	<b>27</b>
Функция двойного мониторинга частоты.....	28
Работа с применением системы автоматического оповещения ARTSTM.....	28
Настройка яркости дисплея.....	29
Настройка звукового оповещения (отключена по умолчанию).....	30
Функция Интерком (Intercom).....	30
Функция мониторинга (Monitor).....	31
Функция РА громкоговорящей системы.....	31
Функция реверса.....	32
Функция сканирования (SCAN).....	32
Функция интеллектуального поиска.....	33
Настройка уровня шумоподавления.....	33
Функция TCALL.....	34
Выбор питания передатчика.....	34
Регулировка звука в режиме интерком.....	35
<b><u>Работа с памятью</u></b> .....	<b>36</b>
Сохранение в память.....	36
Вызов из памяти.....	36
Присвоение «названия» каналу памяти.....	38
Банк каналов памяти.....	38
Смена номера канала памяти.....	39

Сортировка каналов памяти.....	40
Присвоение названия каналам памяти.....	40
Тип сканера.....	41
Параметры быстрого \ приоритетного сканирования.....	42
Уровень шумоподавления.....	42
Частота тонального шумоподавления CTCSS.....	43
DCS кодирование.....	43
Работа тонового и кодового шумоподавления CTCSS\DCS.....	44
Сохранение независимых частот передачи.....	44
Уровень мощности передатчика.....	45
Удаление каналов памяти.....	46
<b><i>Работа клубного канала.....</i></b>	<b><i>47</i></b>
Вызов клубного канала.....	47
Активирование монитора клубного канала.....	47
<b><i>Функция «Сообщения» (Message).....</i></b>	<b><i>49</i></b>
Программирование сообщения.....	49
Программирование списка участников.....	50
Клонирование сообщения.....	51
Передача вашего личного идентификационного номера (ID).....	52
Передача сообщений (Message).....	53
Клонирование.....	54
Смена частоты клубного канала.....	55
<b><i>Работа часов и таймера.....</i></b>	<b><i>57</i></b>
Установка часов.....	57
Отображение на экране текущего времени.....	58
Использование секундомера.....	59
Использование интервального таймера.....	59
<b><i>Дополнительные функции.....</i></b>	<b><i>60</i></b>
Функция приглушения звука.....	60
Функция блокировки.....	60
Автоматический регулятор уровня звука.....	60
Функция AF-VFO.....	61
Функция VOX.....	61
Чувствительность функции VOX.....	62
Прослушивание AM \ FM вещательных станций.....	62
Функция таймера отключения (TOT).....	62
<b><i>Прослушивание периферийных аудиоустройств.....</i></b>	<b><i>64</i></b>
<b><i>Функция Bluetooth.....</i></b>	<b><i>65</i></b>
<b><i>Функция двойного мониторинга частоты.....</i></b>	<b><i>67</i></b>
<b><i>Работа с CTCSS кодированием.....</i></b>	<b><i>69</i></b>

<b><u>Работа с DCS кодированием.....</u></b>	<b><u>70</u></b>
<b><u>Работа с EPCS (пейджинг и кодовое шумоподавление).....</u></b>	<b><u>72</u></b>
<b><u>Функция подключения к Интернету (WIRESM).....</u></b>	<b><u>74</u></b>
<b><u>Работа с DTMF автонабором.....</u></b>	<b><u>77</u></b>
<b><u>Работа через ретранслятор.....</u></b>	<b><u>79</u></b>
<b><u>Расширение диапазона.....</u></b>	<b><u>81</u></b>
<b><u>Работа канала прогноза погоды.....</u></b>	<b><u>82</u></b>
<b><u>Дополнительные установки.....</u></b>	<b><u>83</u></b>
Выбор шага канала.....	83
Смена рабочего режима.....	83
Функция кнопки РТТ.....	83
Звук при нажатии кнопок.....	83
Выбор функции интеллектуальной кнопки.....	84
Направление ретрансляторного сдвига.....	84
Отклонение ретрансляторного сдвига.....	84
Автоматический ретрансляторный сдвиг (APC).....	84
Программирование функциональных кнопок.....	85
Диапазон сканирования.....	85
Режим возобновления сканирования.....	86
Направление сканирования.....	86
Направление при начале сканирования.....	86
Работа в качестве ретранслятора на смежных диапазонах частот.....	87
Звуковое оповещение в режимах CTCSS\DCS\EPCS.....	87
Отображение на экране заряда батареи.....	87
Отображение температуры на экране.....	87
Формат времени.....	88
Система времени.....	88
Установка будильника.....	88
Функция интервального таймера со звуковым сигналом.....	88
Автоматическое отключение питания (АРО).....	89
Контроль уровня звука.....	89
Функция оповещения установки звука.....	89
Выбор динамика.....	90
Выбор стерео или работы через один динамик.....	90
Регулировка усиления микрофона.....	90
Блокировка кнопки РТТ.....	90
<b><u>Меню настроек (“SET”).....</u></b>	<b><u>92</u></b>
<b><u>Перезагрузка.....</u></b>	<b><u>103</u></b>
<b><u>Выявление неисправностей.....</u></b>	<b><u>104</u></b>
<b><u>Технические характеристики:.....</u></b>	<b><u>105</u></b>

## **Описание**

### **Новый компактный мобильный трансивер**

Компактные размеры и удобный дизайн радиостанции позволяют ее установку в автомобиле (FTM-10R), а благодаря версии FTM-10SR, на мотоциклы и внедорожники.

Микрофон и переключатель РТТ находятся на передней панели, поэтому для работы на передачу не нужно подключать микрофон. Водонепроницаемый микрофон является дополнительной опцией и в комплект не входит.

### **Простая установка, работа без микрофона и спиралевидного шнура**

Одним нажатием вы легко можете снять держатель передней панели, а благодаря креплениям установить переднюю панель в удобное для вас место. Оригинальное мобильное крепление позволит легко устанавливать и снимать радиостанцию. На передней панели расположены магниты, поэтому для ее установки можно не использовать шурупы. В комплект входит угловой адаптер панели. Вы можете установить переднюю панель под углом до 30% для удобства в использовании.

### **Удобство в использовании**

Благодаря большим кнопкам вы можете работать с радиостанцией даже в перчатках.

### **Водонепроницаемая передняя панель**

Панель можно устанавливать на руль мотоцикла.

### **Хорошая видимость благодаря ЖК-панели.**

ЖК-дисплей с голубой подсветкой, благодаря яркой светодиодной индикации, обеспечивает хорошую видимость даже в условиях яркого солнечного дня.

### **Новые возможности для езды на мотоцикле**

При использовании гарнитурой Bluetooth Вы сможете беспрепятственно управлять транспортным средством.

Использование выносного динамика, крепежного набора на магнитах и гарнитуры Bluetooth предоставит ряд возможностей, используя радиостанцию при управлении мотоциклом.

### **Надежность при эксплуатации**

Радиостанция обеспечивает высокую и стабильную выходную мощность 50 Вт в диапазоне УКВ и 40 Вт в диапазоне ЧМ.

Радиостанция работает в широком диапазоне частот, а также имеет независимый AM \ FM приемник для прослушивания вещательных станций. Любительская радиостанция создана специально для использования в самых неблагоприятных условиях электромагнитной обстановки. Прочная конструкция корпуса позволяет эксплуатировать радиостанцию при езде по бездорожью.

### **Выносной динамик**

В радиостанцию встроен динамик, обеспечивающий на выходе чистый кристалльный звук с низким уровнем искажений. Высокий уровень шума не будет помехой благодаря громкому звуку.

Также, в качестве отдельной опции, предоставляется дополнительный выносной динамик.

### **Прочное заднее основание**

Прочное основание из штампованного алюминия, служит теплоотводом для выходного каскада передатчика. Усилитель звуковой частоты охлаждается самостоятельно без использования вентилятора. Многослойная конструкция основания защищает приемный тракт от электрических помех создаваемых зажиганием и генератором переменного тока. Вы можете эксплуатировать радиостанцию в течение длительного времени и в суровых условиях.

### **Эксплуатационные характеристики:**

- 500 каналов памяти с буквенно-цифровыми знаками.
- Усилитель звуковой частоты с высокой выходной мощностью и дополнительным выносным динамиком.
- Функция «интерком» для общения между пассажирами в транспортном средстве через наушники. Для функции «интерком» можно также использовать гарнитуру Bluetooth.

- В комплект включен вещательный приемник AM\FM. Аудио вход радиостанции предназначен для подключения к iPod.
- Функция получения и отправки программируемых сообщений из 16 символов с ID отправителя. Вы можете осуществить отправку при помощи функции Message даже в случае очень высокого уровня шума на принимающей станции.
- Функция беспроводного клонирования позволяет переносить установки и информацию из памяти в другие радиостанции без использования проводов. Таким образом, все радиостанции в вашей группе могут быть с одинаковыми установками.
- Удобная функция секундомера времени событий с функцией прерывания.
- Беспроводное использование радиостанции с функцией VOX.
- Множество новых функций: управление тональным сигналом, выбор полосы одним нажатием кнопки, автоматический контроль уровня громкости динамика, настройка яркости дисплея, функция таймера отключения (TOT) может завершить непрерывную передачу после предустановленного промежутка времени, WiRES, отображение входящего постоянного напряжения.

## Описание передней и верхней панелей

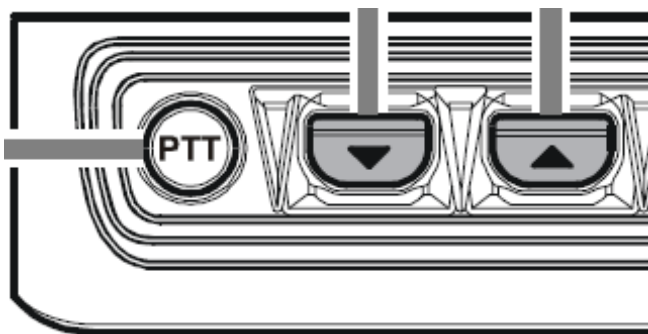

Кнопки  /  используются для выполнения следующих операций:

- Функция двойного мониторинга частоты.
- Автоматическая система дистанционного слежения.
- Настройка яркости дисплея.
- Функция звукового оповещения.
- Использование функции «интерком».
- Функция наблюдения.
- Функция РА (громкоговорящей системы).
- Контроль уровня звука при использовании функции «интерком».
- Функция смены.
- Использование сканирования.
- Использование интеллектуального поиска.
- Уровень шумоподавления.
- Использование функции TCALL.
- Уровень мощности TX.

### Кнопка PTT

Нажмите данную кнопку для осуществления передачи. При нажатой кнопке говорите в микрофон.

- Для возвращения в режим приема отпустите кнопку PTT.

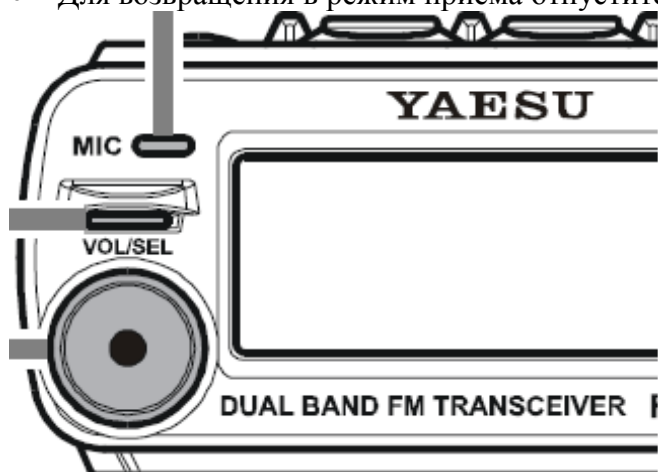

### MIC

Здесь расположен внутренний микрофон. Говорите в решетку обычным голосом при нажатой кнопке PTT.

### Индикатор TX\BUSY

При полученном сигнале данный индикатор горит **зеленым** цветом.

При передаче данный индикатор горит **красным** цветом.

При полученном сообщении индикатор мигает **синим** цветом.

В процессе передачи сообщения индикатор горит **белым** цветом.

### Кнопка VOL\SET

После нажатия данной кнопки можно настраивать уровень звука приемника при помощи ручки DIAL.

- Лампочка справа от ручки DIAL загорится красным цветом после установки ручки DIAL на регулировку уровня звука приемника.
- Для прекращения регулировки уровня звука приемника при помощи ручки DIAL нажмите повторно данную кнопку или подождите три секунды.

### Функция отключения звука

Для временного отключения звука приемника нажмите и удерживайте данную кнопку.

Для включения звука приемника нажмите данную кнопку повторно.

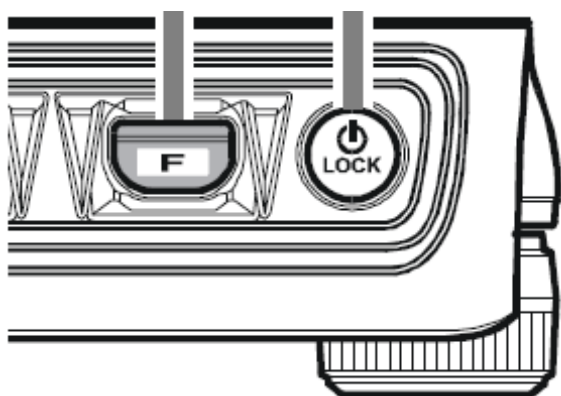

Кнопка 

Нажмите данную кнопку для активации функции выбранной при помощи кнопок .

### Кнопка POWER:

Нажмите и удерживайте данную кнопку для включения или выключения питания радиостанции.

### Функция Lock:

При нажатии данной кнопки отключаются или включаются функции кнопок.

- Вы также можете заблокировать кнопку PTT, если активирован режим LOCK сменив строку меню F22 PTT LOCK.

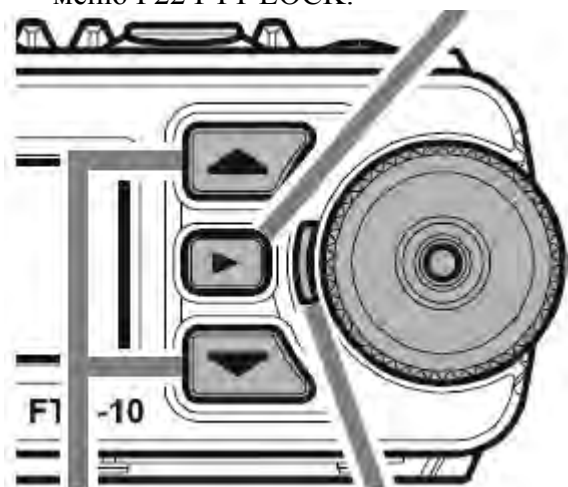

Кнопка 

- Данная кнопка используется для переключения контроля частоты между VFO и системой памяти.

- В режиме диапазонного генератора нажмите и удерживайте данную кнопку в течение секунды для перехода в режим записи памяти, а затем нажмите данную кнопку еще раз для сохранения частоты в памяти.
- В режиме памяти нажмите и удерживайте данную кнопку в течение секунды для перехода в режим настройки памяти канала.

#### Ручка DIAL

- Используется для выбора рабочей частоты, а также для выбора канала памяти.
- Используется для настройки громкости приемника, если индикатор слева от ручки DIAL горит красным цветом.
- Используется для выбора пункта меню Smart Menu и для выбора параметра при активированном меню Smart Menu.

#### Лампочка рядом с кнопкой

- Данный индикатор загорается красным цветом при настройке уровня звука приемника с помощью ручки DIAL.
- Данный индикатор мигает оранжевым цветом при активации функции предупреждения, если уровень громкости ниже предустановленного уровня.
- Данный индикатор мигает желтым цветом при активации функции таймера.

#### Кнопки /

- Данные кнопки используются для рабочего диапазона в перечисленной ниже последовательности:  
 ↔ любительский диапазон 2 м ↔ любительский диапазон 430 МГц ↔ диапазон FM BC  
 ↔ диапазон WX ↔ канал звуковой частоты ↔ групповой канал ↔ любительский диапазон 2 м ↔
- Нажмите и удерживайте данную кнопку в течение одной секунды (при этом будет мигать количество МГц), затем измените частоту при помощи ручки DIAL с шагом 1 МГц.

## Задняя панель и ЖК-дисплей

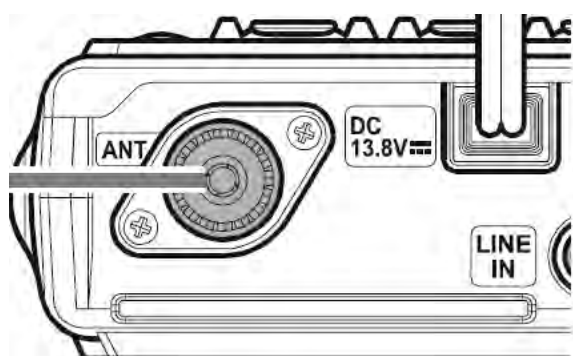

Шлейф 13.8В постоянного тока с предохранителем.

Подключите данный шлейф к аккумулятору машины при помощи кабеля постоянного тока.

- Подключите красный шнур к «+» аккумуляторной батареи, а черный шнур к «-». Кабель переменного тока короткий, т.к. процесс передачи требует мощного электрического потока постоянного тока.
- Мощность может быть значительно снижена при подключении кабеля постоянного тока к прикуривателю или коробке предохранителя.
- Установите линейный фильтр на ваше транспортное средство, если генератор переменного тока работает шумно.

Разъем ANT:

Подключите антенну 144\430 МГц, настроенную на сопротивление 50 Ом. Используйте коаксиальный кабель 50 Ом с низким уровнем потерь и соединителем М типа (PL259).

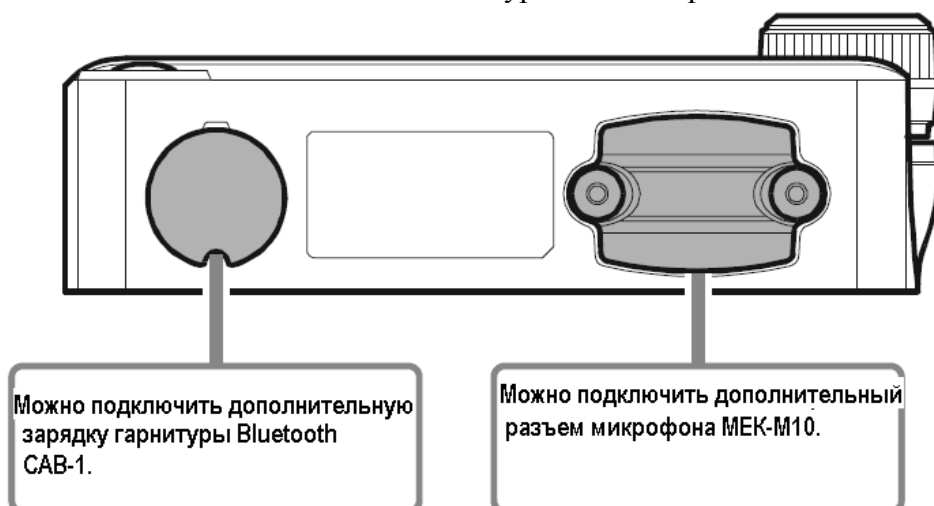

## Задняя панель:

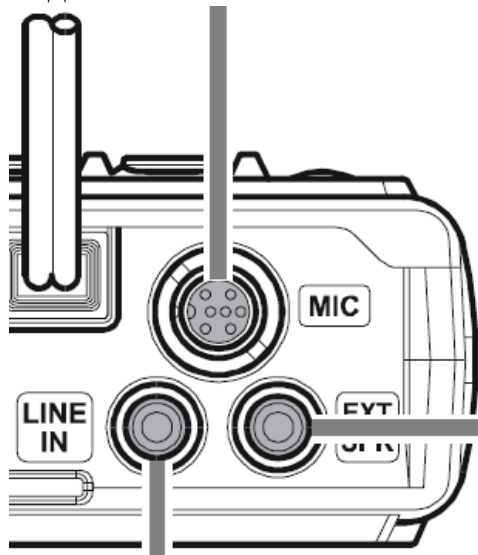

Разъем MIC

К данному разъему также можно подключить ручной микрофон МН-68<sub>А6J</sub> или МН-68<sub>В6J</sub>.

Разъем EXT SPK

Данный мини стерео звуковой разъем с тремя контактами 3.5 мм обеспечивает аудио выход приемника для внешнего динамика. Сопротивление звука равно 4 Ом и уровень отличается в зависимости от установок регулировки VOL на передней панели.

- При использовании данного разъема пропадает звук во внутреннем динамике радиостанции.
- Если к данному разъему подключены стерео динамики, а опция меню F42 STEREO установлена на STEREO, то можно переключаться на FM передачу.
- Если при подключении к данному разъему в выносном динамике отсутствует звук, то убедитесь в том, что опция меню F34 SPEAKER установлена на REAR.

Подсказка: режим меню

Интеллектуальное меню радиостанции FTM-10R позволяет включать конфигурации 49 параметров радиостанции в избранные настройки.

Разъем LINE IN

Подключите источник внешнего аудио сигнала (например, iPod) к данному разъему при помощи звукового кабеля.

При подключении источника внешнего звука к данному разъему у Вас будет возможность прослушивать любительские станции. Отрегулируйте уровень звука на внешнем подключенном аудиоустройстве.

## Детали, входящие в комплект поставки

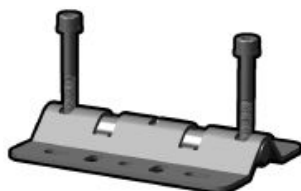

Крепление



Шнур питания постоянного тока с предохранителем



Запасной предохранитель (15А)



Угловой адаптер



Кабель для выноса передней панели (3 м)

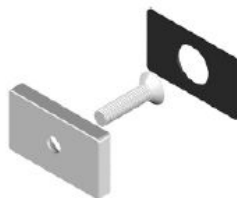

Магнит



Крепление для передней панели



Держатель на передней панели

Кабель спикера

Шестигранный ключ (4 мм)

Шестигранный ключ (3 мм)

Инструкция по эксплуатации

Гарантийный талон

*Детали, не входящие в комплект поставки*



**МН-68А6J**  
Микрофон DTMF



**МН-68В6J**  
Обычный микрофон



**МЕК-М10**  
Микрофонный адаптер для передней панели



**MLS-200-M10**  
Мощный выносной динамик



**MMB-M11**  
Крепление для руля



**CT-M10**  
Кабель для выноса передней панели (6 м)



**BH-1**  
Bluetooth наушник



**MMB-M10**  
Кронштейн для крепления на передней панели



**BU-1**  
Блок Bluetooth



**CAB-1**  
Адаптер для зарядки Bluetooth наушника

**FEP-4**

Наушник для BH-1.

На данную радиостанцию устанавливаются только оригинальные детали Vertex Standard. Компания Vertex Standard не несет ответственности за пожар, утечку, взрыв и т.д., которые явились результатом использования не оригинальных батарей Vertex Standard.

Со всеми вопросами относительно этого обращайтесь к дилеру Vertex Standard.

## Установка

В данной главе описывается процедура установки радиостанции FTM-10R. Предполагается, что Вы уже обладаете базовыми техническими знаниями в соответствии со статусом радиолюбителя с лицензией. Убедитесь в том, что важные технические требования, а также требования по безопасности неукоснительно выполняются.

### *Предварительная проверка*

Сразу после вскрытия коробки проверьте радиостанцию на предмет повреждений. Убедитесь в том, что все регуляторы и переключатели находятся в рабочем состоянии, а также проверьте корпус на предмет повреждений. Аккуратно потрясите станцию, чтобы убедиться в том, что в процессе поставки не были повреждены ее внутренние части.

В случае обнаружения каких-либо неполадок свяжитесь с вашей транспортной компанией или дилером Vertex Standard. Обязательно сохраните упаковочную коробку, особенно если она имеет следы проколов или повреждений в процессе доставки.

Для замены или проведения ремонта необходимо доставлять радиостанцию в первоначальной упаковке. Затем поместите упаковку в другую коробку для сохранения признаков повреждений во время доставки для получения страховки.

### *Советы по установке*

Для длительной и безотказной работы радиостанции необходимо обеспечить достаточную вентиляцию радиостанции.

Не устанавливайте радиостанцию поверх других нагревательных устройств, (например источник питания или усилитель). Не устанавливайте радиостанцию вблизи нагревательных приборов и окон, берегите ее от попадания прямых солнечных лучей, особенно в жарком климате. Не разрешается использовать радиостанцию в условиях окружающей среды с температурой выше +60°C.

### *Меры предосторожности*

Радиостанция FTM-10R является электронным устройством, а также генератором высоких частот, поэтому необходимо соблюдать все меры безопасности, присущие устройствам такого рода. Данные меры безопасности должны применяться для всех любительских радиостанций.



Не позволяйте детям без надзора родителей играть вблизи вашей радиостанции или антенной.



Все провода или кабели должны быть хорошо изолированы во избежание короткого замыкания.



Не разрешается прокладывать кабели или провода через дверные пороги или места, где они могут быть подвержены истиранию, изнашиванию, а также закорочены на другие провода или землю.



Не стойте перед направленной антенной в процессе того, как радиостанция находится в режиме передачи. Не устанавливайте направленную антенну в местах нахождения людей и животных.



При установке радиостанции в автомобиле, предпочтительно установить антенну на крыше кабины. Кузов автомобиля используется для устойчивости антенны, а также, чтобы пассажиры не попадали в зону диаграммы направленности антенны.



При работе с мобильной радиостанцией о время остановки, переключайте радиостанцию на малую мощность, если рядом находятся люди.



За рулем не разрешается использовать стереонаушники.



Находясь за рулем, не звоните по телефону, используя DTMF микрофон. Сначала остановите автомобиль на обочине дороги, а затем звоните.

Внимание! В процессе передачи в секции TX RF присутствует высокое напряжение радиочастот, поэтому не разрешается ее трогать.

### **Установка радиостанции в автомобиле**

Радиостанцию FTM-10R можно устанавливать только в транспортном средстве от источника питания постоянного тока с напряжением 13,8 вольт. Устанавливайте радиостанцию в месте, где дисплей, органы управления и микрофон будут легко доступны, используя для этого специальную корзину, которая находится в комплекте радиостанции.

Радиостанцию можно устанавливать практически в любое место, но как можно дальше от источников тепла и органов управления автомобилем. Необходимо обеспечить достаточно места со всех сторон радиостанции для лучшей вентиляции корпуса.

Антенна и кабель для антенны не включены в комплект поставки, поэтому их необходимо покупать отдельно.

- В процессе передачи кабель питания постоянного тока работает при высокой мощности. Необходимо чтобы кабель питания был как можно короче и подключен напрямую к аккумулятору. (Не используйте прикуриватель для подключения питания.)
- Не разрешается доставать патроны предохранителей из кабелей постоянного тока.
- Не разрешается подключать радиостанцию напрямую к аккумулятору с напряжением 24 В.
- Используйте высококачественный коаксиальный кабель с низким уровнем потери для подключения антенны к радиостанции.
- Выберите качественную антенну для диапазона частот УКВ\УВЧ и установите ее на машину для оптимальной работы. (Примечание: антенна с заземлением по постоянному току, формирующим низкое сопротивление постоянного тока на землю, может иметь плохой прием в диапазоне ЧМ).
- Качество работы антенны зависит от хорошего радиотехнического заземления. По вопросам относительно радиостанции и установки антенны на вашу радиостанцию обращайтесь к дилеру в вашем регионе.
- Если присутствует шум от генератора переменного тока, то можно установить линейный фильтр в соединение кабеля питания постоянного тока.

**ВАЖНО:** При выборе места для установки радиостанции учитывайте ее вес и тот факт, чтобы она не мешала управлению машиной.

### **Установка**

Для того чтобы минимизировать падение напряжения, а также избежать взрыва предохранителей транспортного средства, подключите шнур питания, который находится в комплекте напрямую к клеммам аккумулятора. **Не закорачивайте предохранитель в проводах питания, т.к. он защищает Вас, а также вашу радиостанцию и электрическую цепь вашего автомобиля.**

### **Внимание!**

**Не подключайте кабель питания радиостанции FTM-10R к источнику переменного тока, а также не подключайте к источнику напряжения постоянного тока более 15.8 Вольт. При замене предохранителя используйте только предохранители 15-А. При несоблюдении данных требований гарантийные обязательства на данную станцию не распространяются.**

- Прежде чем подключать провода к аккумуляторной батарее, измерьте напряжение на выводах аккумулятора до и после запуска двигателя. Если напряжение на выводах аккумулятора после запуска двигателя превышает 15 Вольт, то необходимо

отремонтировать регулятор напряжения в вашем автомобиле, прежде чем продолжать установку.

- Красный провод подключается к «+» аккумуляторной батареи, а черный к «-». Если необходимо удлинить кабель питания, то используйте провод сечением не менее 12 кв. мм. Надежность соединения должна быть обеспечена использованием соединительной муфты с последующей пайкой припоем и защитой изоляционной лентой.
- Прежде чем подключать кабель к радиостанции проверьте напряжение и полярность напряжения подключения кабеля к радиостанции при помощи вольтметра постоянного тока. Затем подключите радиостанцию к кабелю постоянного тока.

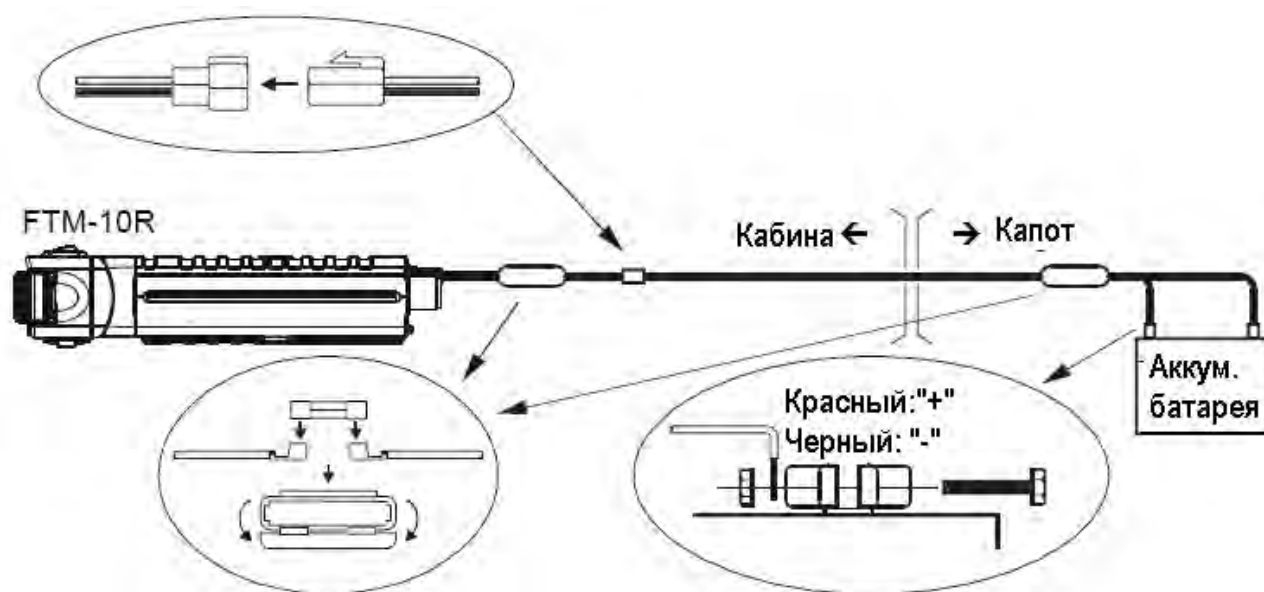

Автомобильный громкоговоритель.

Дополнительный внешний громкоговоритель MLS-200-M10 включающий крутящееся крепление Вы можете приобрести у вашего дилера Yaesu.

С радиостанцией могут использоваться и другие внешние громкоговорители, если они имеют сопротивление 8 Ом и способны выдержать выходной аудио сигнал 8 ватт.

## Установка

Установка базовой станции

Радиостанция FTM-10R идеальна как в качестве базовой станции, так и установки на автомобиль. Она специально разработана для простоты интеграции в вашу станцию. Используйте следующую информацию в качестве справки.

Блоки питания переменного тока

Работа радиостанции FTM-10R от линии переменного тока требует наличие блока питания, способного обеспечивать мощность минимум 9 ампер при 13.8 вольт постоянного тока. У вашего дилера Yaesu можно приобрести блоки питания постоянного тока **FP-1025A** и **FP-1030A**. Также можно использовать другие блоки питания, если они отвечают указанным выше требованиям относительно напряжения и тока.

Для подключения к блоку питания используйте включенный в комплект поставки кабель питания постоянного тока.

Подключите **красный** кабель питания к клемме блока питания со знаком «+», а **черный** кабель питания к клемме блока питания со знаком «-».

## **Установка антенны**

Радиостанция FTM-10R разработана для использования с антеннами с сопротивлением около 50 Ом на всех эксплуатационных частотах. Во избежание повреждения, которое может произойти в случае передачи без антенны, необходимо, чтобы была подключена антенна (или эквивалентная антенна 50 Ом) если радиостанция работает.

Убедитесь в том, что Ваша антенна подходит для работы при мощности передатчика 50 Вт. Некоторые модели автомобильных антенн, разработанных для использования с носимыми радиостанциями, могут не выдержать такой уровень мощности. Поэтому необходимо узнавать подробнее о технических характеристиках антенн у их производителей.

Для подключения антенны к вашей радиостанции используйте высококачественный коаксиальный кабель 50 Ом. При использовании плохого коаксиального кабеля все работы по подключению антенной системы с большим коэффициентом усиления будут напрасны. Потери в коаксиальных линиях возрастают с ростом частоты, например, 8 метровая коаксиальная линия с потерями в 1 дБ на частоте 144 МГц может иметь потери более 3 дБ на частоте 446 МГц. При выборе коаксиального кабеля следует основываться на местоположении станции (установка на автомобиль или основание). К примеру, для автомобильной станции не требуется большая длина антенного кабеля и вполне подойдет более тонкий и гибкий кабель.

Таблица ниже отображает основные виды коаксиальных кабелей, используемых для УКВ\УВЧ аппаратуры, а также их потери.

Потери даны в дБ на 30 метров длины с учетом 50 Ом согласования входа \ выхода.

Тип кабеля	Потери на частоте 144 МГц	Потери на частоте 430 МГц
RG-58A	6.5	>10
RG-58A Foam	4.7	8
RG-213	3.0	5.9
RG-8 Foam	2.0	3.7
Belden	1.5	2.9
Times microwave LMR-400	1.5	2.6
7\8” “Hardline”	0.7	1.3

Данные по потерям являются приблизительными, для получения более точной информации смотрите каталоги производителя.

При установке на улице убедитесь, что все разъемы защищены от попадания влаги, т.к. это может увеличить потери в кабеле, что снизит эффективность вашей системы.

Использование как можно более короткого и высококачественного коаксиального кабеля обеспечит наилучшие характеристики радиостанции FTM-10R.

## **Раздельная установка**

1. Удалите четыре болта, которые крепят переднюю панель, затем отделите переднюю панель от корпус радиостанции (см. рис.1).
2. Удалите восьмиштырьковый модульный штекер (см. рис.2).
3. Удалите винт, удерживающий вспомогательную корзину, а затем удалите ее с передней панели. (см. рис.3)
4. Удалите четыре винта, удерживающих задний корпус передней панели и удалите задний корпус с передней панели (см. рис.4). Выньте соединительную деталь соединительного кабеля с печатной платы на передней панели при снятии заднего корпуса (см. рис.5).

5. Удалите фиксирующую пластину с заднего корпуса (см. рис.6-1) и вытяните соединительный кабель из заднего корпуса (см. рис.6-2).

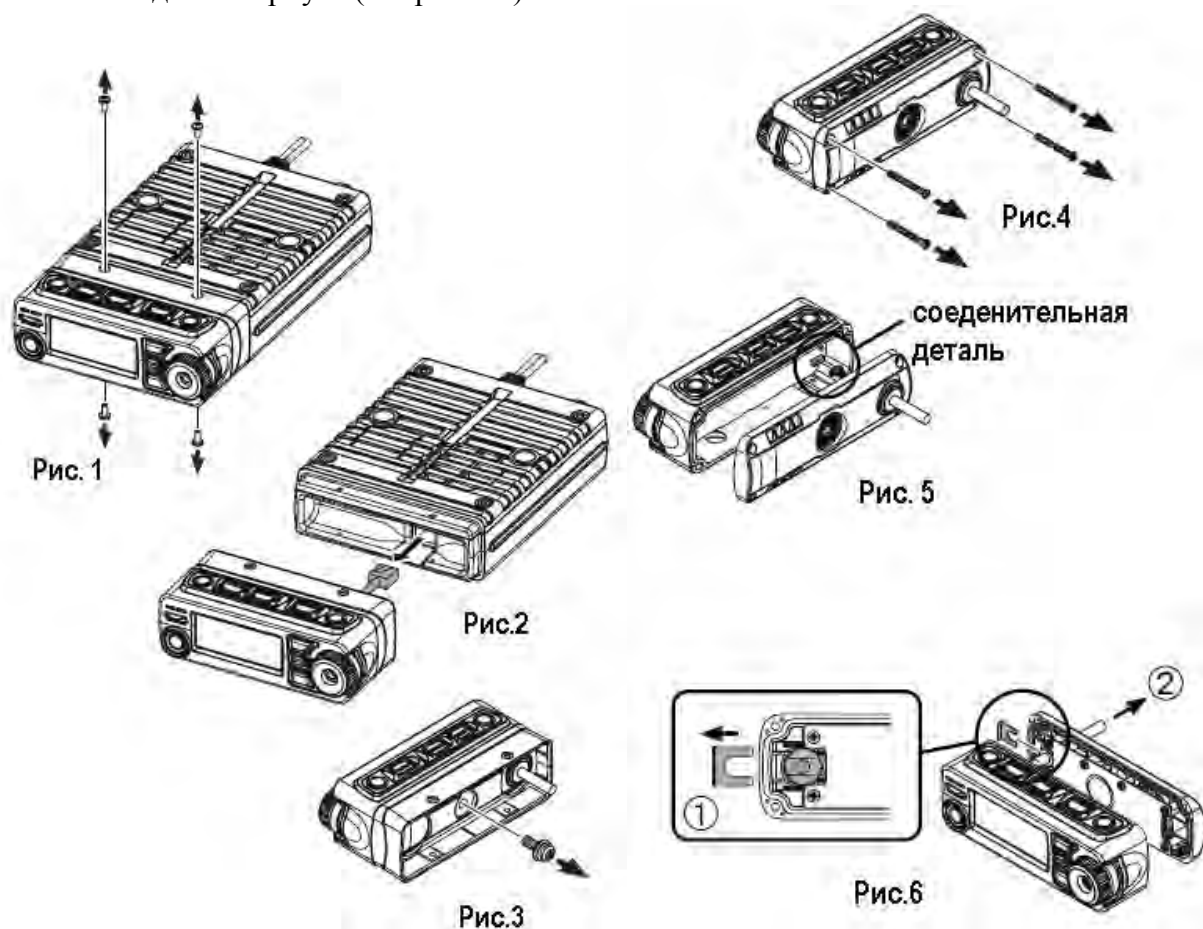

6. Подключите соединительный кабель 3 м, входящий в комплект поставки, на задней части заднего корпуса. (Рис. 7-1), а затем подключите соединительный кабель к заднему корпусу при помощи фиксирующей пластины, которую Вы удалили ранее. (см. рис. 7-2).
7. Подключите соединительный кабель к печатной плате (См. рис. 8), а затем установите на место задний корпус передней панели, зафиксировав его при помощи четырех винтов. (См. рис.9).
8. Подключите восьмиштырьковый модульный штекер соединительного кабеля к радиостанции. (См. рис. 10).

9. Установите скобу для монтажа в автомобиле, которая входит в комплект поставки, в удобное положение при помощи винтов (см. рис. 11).

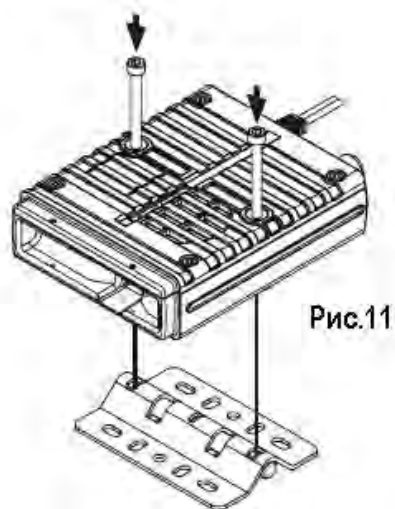
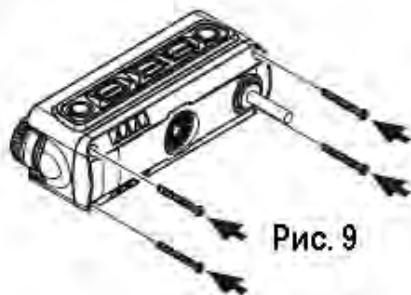
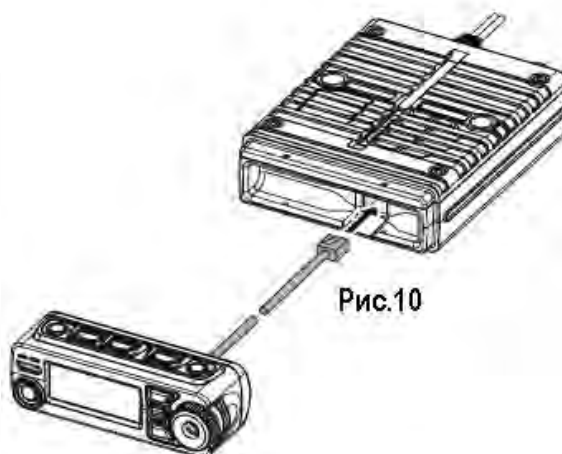
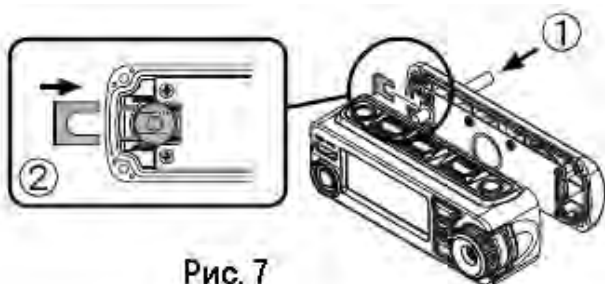

### Установка передней панели

1. Установите в необходимое положение крепление передней панели при помощи двух винтов, входящих в комплект.

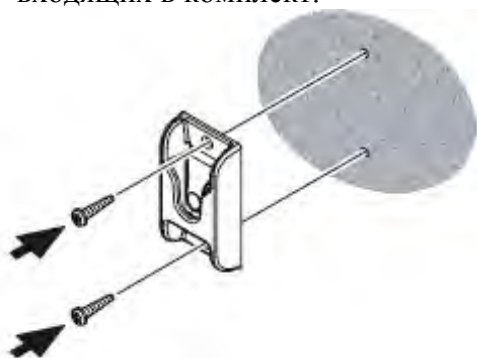

2. Прикрутите при помощи винта деталь для подвешивания передней панели.

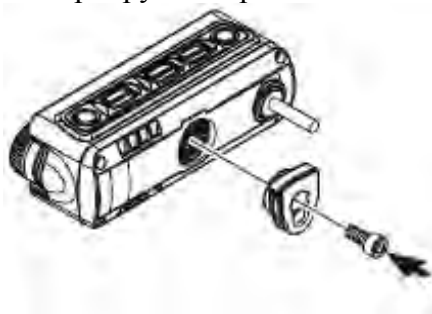

3. Установите переднюю панель в крепление для передней панели.

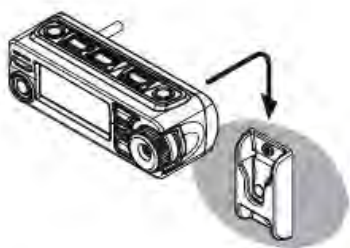

#### Использование магнита

1. Соедините магнит и деталь для подвешивания передней панели при помощи винта.

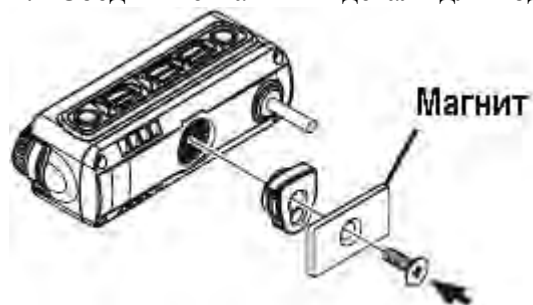

2. Прикрепите к магниту защитный уплотнитель.



#### Внимание!

- К магниту необходимо прикреплять защитную пленку, чтобы он не повредил установочную поверхность.
- Возможны повреждения даже при наличии защитной пленки.
- Будьте осторожны с деталью для подвешивания, т.к. можно прищемить магнитом пальцы.
- Магнит может стать причиной разрушения данных на банковской или идентификационной карте.

### Использование дополнительной скобы с несколькими углами ММВ-М10.

1. В случае использования передней панели в качестве микрофона, прикрепите деталь для подвешивания передней панели при помощи винта.

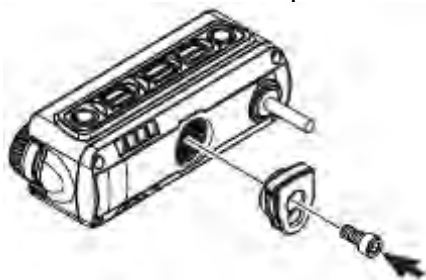

2. Установите кронштейн для крепления передней панели ММВ-М10 при помощи двух винтов.

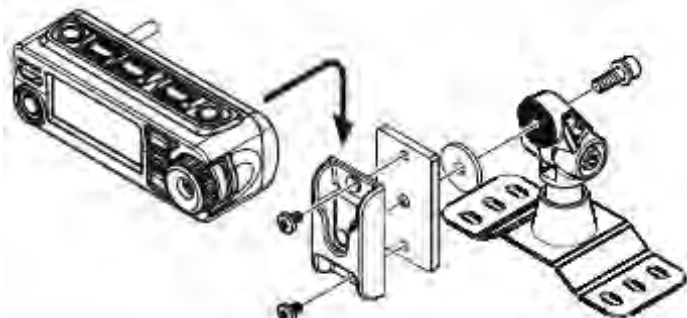

3. Если Вы не используете переднюю панель в качестве микрофона, то установите переднюю панель непосредственно на кронштейн для крепления передней панели ММВ-М10.

### Использование дополнительного крепления для руля ММВ-М11

1. В случае использования передней панели в качестве микрофона прикрепите деталь для подвешивания при помощи винтов.

2. Крепление и резиновую накладку выбирают в соответствии с размером руля (см. таблицу ниже).

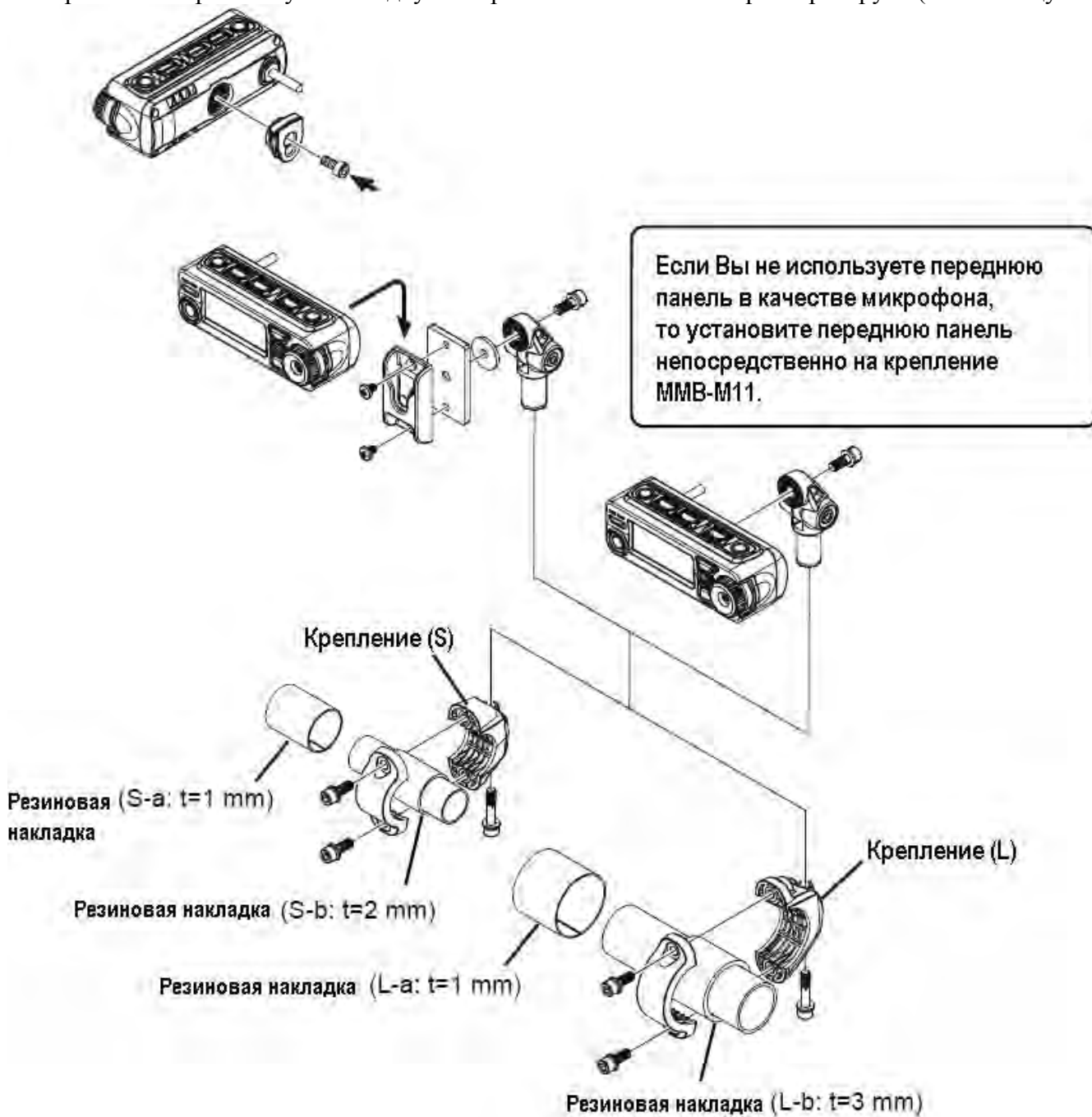

Руль	Крепление	Резиновая накладка
7\8"	S	S-a\ S-b
1"		S-a
1-1\4"	L	L-a\ L-b
1-1\2"		L-a

### Установка радиостанции в неразборном виде

Устанавливать переднюю панель FTM-10R можно и при помощи вспомогательной угловой корзины.

1. Удалите четыре винта удерживающих переднюю панель, а затем снимите панель с корпуса радиостанции (рис. 1).
2. Удалите восьмиштырьковый модульный штекер из радиостанции (рис.2).
3. Удалите винт, фиксирующий прямую вспомогательную корзину, а затем снимите ее с передней панели.

4. Прикрепите вспомогательную угловую корзину к передней панели при помощи четырех винтов, которые были до этого удалены. Можно расположить ее с наклоном вниз или вверх, в зависимости от положения установки вспомогательной корзины.
5. Подключите восьмиштырьковый модульный штекер к корпусу радиостанции.
6. Прикрепите переднюю панель (вместе с угловой вспомогательной панелью) к корпусу радиостанции при помощи четырех винтов, которые были до этого удалены (рис.5).



Рис.3



Рис.4

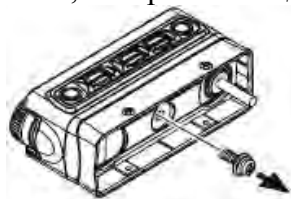

Рис.1



Рис.2



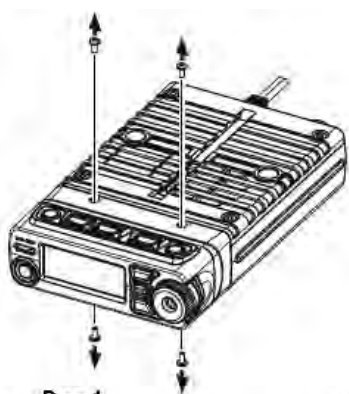

Рис.5

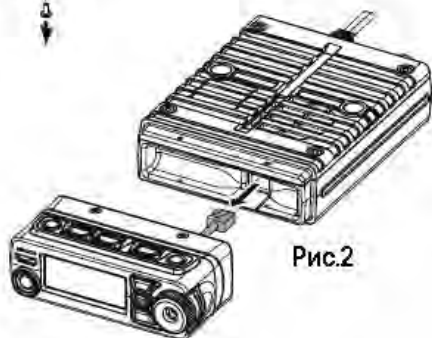
## Основная работа

### Прием

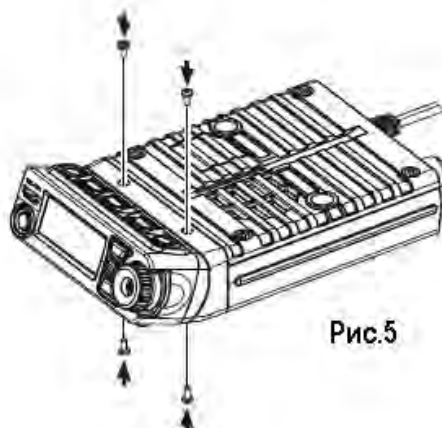
1. Для включения радиостанции нажмите и удерживайте в течение двух секунд кнопку POWER. При включении радиостанции на дисплее в течение двух секунд индуцируется напряжение питания, а затем отобразится рабочая частота.

Для отключения радиостанции нажмите и удерживайте в течение двух секунд кнопку POWER.

2. Используйте кнопки / на передней панели для переключения рабочей частоты следующим образом:

Кнопка 

→Любительский диапазон 2 метра (H-V) →любительский диапазон 430 МГц (H-U) →

Диапазон FM BC (FM) → Диапазон AM BC (AM) → Диапазон WX (WX) →Канал звуковой частоты ✕→Групповая память(GRP) → Любительский диапазон 2 метра (H-V) →

• При подключении внешнего аудиоустройства, например iPod, то необходим кабель.

При подключении внешнего аудио оборудования, то звуковой уровень на входе должен быть настроен на внешнее аудио оборудование.



H-U Любительский диапазон 430 МГц  
H-V

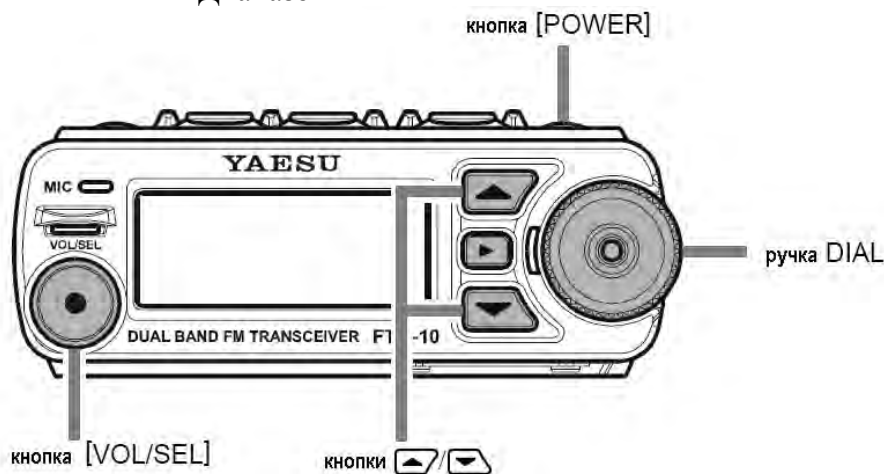

Любительский диапазон 144 МГц  
GPR Групповая память  
- Канал звуковой частоты  
WX Диапазон WX  
AM Диапазон AM  
FM Диапазон FM



3. При помощи ручки DIAL можно настраивать частоту. Для увеличения частоты вращайте данную ручку по часовой стрелке, для уменьшения частоты вращайте данную ручку против часовой стрелки.

4. Нажмите и удерживайте одну из кнопок / на передней панели (при этом на экране мигает надпись 1MHz). Затем, вращая ручку DIAL можно менять частоту с шагом 1 МГц. Данная функция очень полезна для быстрой смены частоты в широком диапазоне настройки радиостанции FTM-10R.

5. Нажмите кнопку VOL/SET и дождитесь, пока загорится красная лампочка слева от ручки DIAL, а на экране отобразится уровень звука. После этого при помощи ручки DIAL можно регулировать уровень звука.

6. Для регулировки уровня звука приемника вращайте ручку DIAL. Для увеличения звука вращайте по часовой стрелке.



### **Передача**



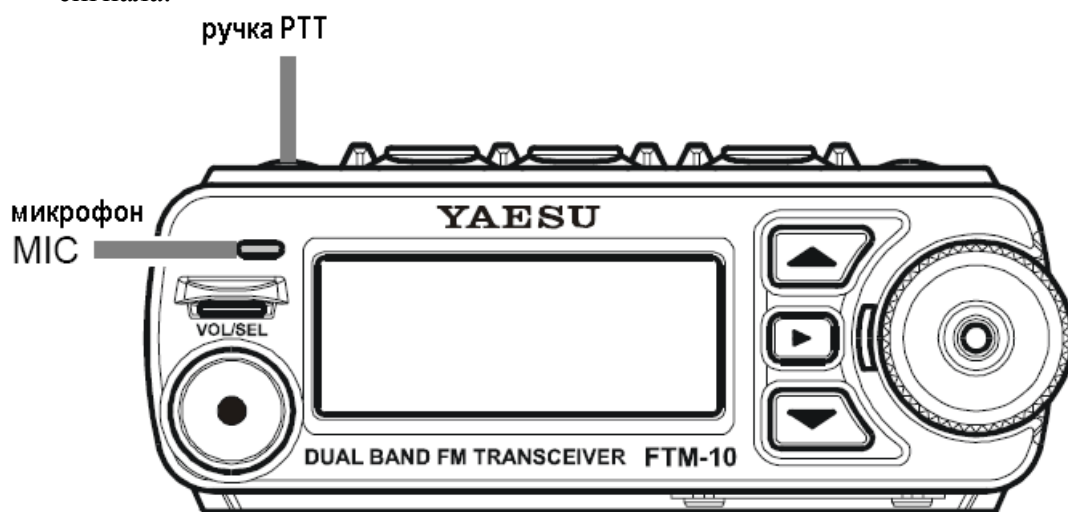

1. Для переключения рабочего диапазона на 144МГц или 430 МГц нажмите кнопки на передней панели.
2. После настройки частоты нажмите кнопку РТТ на передней панели. Говорите обычным голосом в микрофон на передней панели (верхний левый угол передней панели). Если Вы говорите в микрофон с расстояния около одного метра, то может быть недостаточно модуляции и уровень звука при передаче может быть ниже.
3. После завершения передачи отпустите кнопку РТТ и радиостанция перейдет в режим приема сигнала.



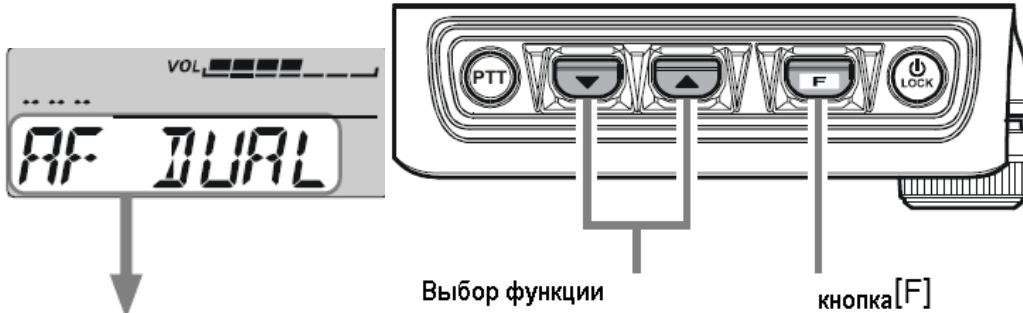

## Функция интеллектуального меню

При помощи кнопок / и  на верхней панели можно выбрать и активировать следующие функции:



Дисплей	Функция
AF DUAL	Нажмите кнопку  для активации функции двойного мониторинга частоты.
ARTS	Нажмите кнопку  для активации системы автоматического оповещения ARTS.
DIMMER	Нажмите кнопку  для активации настройки яркости дисплея при помощи ручки DIAL.
HORN 1	Нажмите кнопку PTT для активации звука гонга.
HORN 2	Нажмите кнопку PTT для активации звука НЛО.
HORN 3	Нажмите кнопку PTT для активации звука клаксона.
HORN 4	Нажмите кнопку PTT для активации звука сирены.
INTERCOM	Нажмите кнопку  для активации режима интерком.
MONI	Нажмите кнопку  для отключения тонового шумоподавителя.
PA	Нажмите кнопку PTT для активации функции PA громкоговорящей системы.
REVERSE	Нажмите кнопку  для активации функции реверса частот приема и передачи при работе на разнесенных частотах.
SCAN	Нажмите кнопку  для активации режима сканирования.
SQL LEVEL	Нажмите кнопку  для активации регулировки уровня шумоподавления при помощи ручки DIAL.
SSCH	Нажмите кнопку  для активации интеллектуального поиска.
TCALL	Нажмите кнопку  для активации тональной посылки 1750 Гц.
TX POWER	Нажмите кнопку  для смены уровня мощности посылки.
VOL.ITCOM	Нажмите кнопку  для смены уровень звука приемника интерком.



Совет: Если какая-либо из вышеуказанных функций не появляется в списке, то этого не происходит, потому что эта функция не относится к кнопкам / верхней панели. Убедитесь в том, что меню "F14 FKEY MOD" установлено на "FNC" или FNC+MSG.

## Функция двойного мониторинга частоты

Благодаря функции быстрого мониторинга частоты можно отслеживать желаемые любительские частоты при приеме сигнала АМ, FM или звука от внешнего источника подключения.

Вы можете выбрать: сигнал АМ, сигнал FM, клубный канал или внешнее подключение, сменив опцию меню “F2 AF DUAL” (Заводская установка по умолчанию – прием сигнала АМ).

1. Установите радиостанцию FTM-10R на желаемую любительскую частоту, выбрав функцию отслеживания VFO или канал памяти.

2. Нажатием кнопок / на верхней панели выберите “AF DUAL”.

3. Для активации функции двойного мониторинга частоты нажмите кнопку .

- При первой установке необходимой функции отслеживания VFO или канала памяти в соответствии с пунктом 1, а затем запуска функции “AF DUAL” (функция двойного мониторинга частоты), радиостанция будет принимать как любительские сигналы, так и сигналы АМ вещательных станций.

4. Для выбора необходимой вещательной АМ станции вращайте ручку DIAL.





- Вы также можете переключать регулятор вещательной АМ частоты с функции отслеживания VFO на канал памяти нажатием кнопки .

- При приеме сигнала на любительском диапазоне вещание АМ станции отключается.

После исчезновения сигнала на любительском диапазоне возобновляется функция двойного мониторинга частоты (мониторинг любительской частоты при приеме АМ вещания).

- Вы можете передавать на частоте настроенной в соответствии с пунктом 1 нажатием кнопки РТТ, даже если активирована функция двойного мониторинга частоты.

Для отключения функции двойного мониторинга частоты нажмите кнопки / на передней панели.

- Если функциональная кнопка  настроена на функцию двойного мониторинга частоты посредством кнопок / на передней панели, то кнопку  можно использовать для включения или отключения функции двойного мониторинга частоты (AF DUAL).

## Работа с применением системы автоматического оповещения ARTS™

Система автоматического оповещения (ARTS) использует коды DCS для оповещения вас и других обладателей аналогичных радиостанций о нахождении в зоне «радиовидимости». Данная функция может быть полезна в ситуациях поиска и спасения людей, когда важно сохранять постоянный контакт с другими членами вашей группы.

На всех станциях должны быть установлены одинаковые DCS коды и активированы функции ARTS. При необходимости могут быть активированы и сигналы оповещения.

При нажатии кнопки РТТ или каждые 25 секунд после активации ARTS, Ваша радиостанция будет передавать в течение 1 секунды сигнал, содержащий DCS код. Если в радиусе действия находится другая радиостанция, то будет звучать короткий звуковой сигнал (если он включен), а на экране будет появляться надпись «IN.RANGE», в отличие от надписи «OUT.RANGE», при начале работы с ARTS.





В независимости от того, передаете Вы сигнал или нет, посылка сигнала будет происходить каждые 25 секунд, пока Вы не отключите функцию ARTS.

При отключении ARTS, функция DCS тоже будет отключена, если она не использовалась до этого.



Если Вы покидаете зону «радиовидимости» более чем на одну минуту (четыре посылки), радиостанция воспримет отсутствие принимаемого сигнала, прозвучит три звуковых сигнала и на экране отобразится надпись «OUT. RANGE». При возвращении в зону «радиовидимости» на экране появится надпись «IN.RANGE»



При работе с ARTS рабочая частота будет продолжать отображаться на экране, но при этом ее или другие параметры нельзя менять. Для возврата в обычный режим работы необходимо сначала отменить ARTS. Данная функция создана для безопасности во избежание непроизвольной смены режима работы.

1. Установите радиостанцию на необходимую любительскую частоту, выбрав функцию отслеживания VFO или канал памяти.
2. Настройте вашу и другие радиостанции на работу с одним кодом DCS.
3. Нажмите кнопку  на верхней панели для выбора ARTS.
4. Нажмите кнопку  и на экране отобразится надпись «OUT.RANGE», это будет означать начало функционирования ARTS.
5. Каждые 25 секунд Ваша радиостанция будет передавать сигнальную посылку. Когда другая станция ответит такой же ARTS посылкой, на экране появится надпись «IN.RANGE».
6. Если функциональная кнопка  настроена на функцию двойного мониторинга частоты посредством кнопок  на передней панели, то кнопку  можно использовать для включения или отключения функцию двойного мониторинга частоты (AF DUAL).

### **Настройка яркости дисплея.**

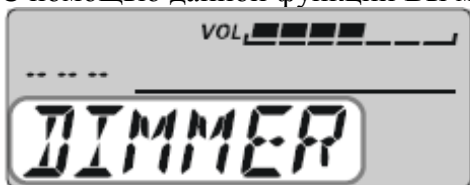



С помощью данной функции Вы можете настраивать яркость дисплея.



1. Нажмите кнопку  на верхней панели и выберите функцию DIMMER.
2. Нажмите кнопку .
3. Вращая ручку DIAL, выберите необходимый уровень яркости.

DIMMER 1 ↔ DIMMER 2 ↔ DIMMER 3 ↔  
 ↔ DIMMER 4 ↔ DIMMER 5  
 ← Bright (ярко) (тускло) Dim →



4. Через две секунды после выбора уровня яркости сохраните новые параметры и вернитесь в режим VFO или канала памяти.

Если функциональная кнопка  установлена на опцию DIMMER посредством кнопок верхней панели /, то кнопка  используется в качестве регулятора уровня яркости дисплея.

### **Настройка звукового оповещения (отключена по умолчанию).**

Система звукового оповещения имеет 4 типа сигнала динамика радиостанции.

При подключении дополнительного выносного динамика MLS-200-M10 радиостанцию можно использовать в качестве источника звукового оповещения 8 Ватт.

1. Нажмите кнопку / на верхней панели для выбора одного из следующих типов звукового сигнала:

HORN 1 – звук гонга

HORN 2 – звук летящего НЛО

HORN 3 – звук клаксона

HORN 4 – звук скорой помощи

2. Для активации функции звукового оповещения нажмите кнопку .

После активации данной функции на экране отобразится шкала уровня звука.

3. Нажмите кнопку РТТ.

- Вы можете поменять функциональную кнопку РТТ посредством опции меню F24 РТТ MODE.

MOMENT: При нажатии кнопки РТТ звук выходит из динамика (заводская установка по умолчанию).

TOGGLE: При нажатии кнопки РТТ звук выходит через динамик, а при повторном нажатии звук прекращается.

- Из динамика прозвучит звуковой сигнал, выбранный в соответствии с пунктом 1.
- При активации звукового оповещения на экране появится надпись “HORN OUT”.
- Для регулировки звука нажмите кнопку VOL\SET (уровень AF).

Пока горит красная лампочка можно настраивать уровень звука при помощи ручки.

- Для отключения функции звукового оповещения повторите пункты 1 и 2.

### **Функция Интерком (Intercom)**

Работа в режиме Интерком возможна при установке дополнительного Bluetooth адаптера BU-1 на радиостанцию и при использовании дополнительного наушника Bluetooth BH-1 при высоком уровне шума (например: громко работающий двигатель или при использовании радиостанции внутри внедорожника) для общения между пассажирами.



1. Нажмите кнопку / на верхней панели для выбора функции INTERCOM.

2. Нажмите кнопку  для активации функции INTERCOM.  
 После активации функции INTERCOM на экране отобразится шкала уровня звука.  
 Можно переключать уровень звука приемника между High и Low посредством функции VOL.ITCOM описанной ниже.  
 После активации функции INTERCOM внутренние динамики (на передней панели и основном блоке) отключаются.  
 Для отключения функции INTERCOM повторите действия пунктов 1 и 2.

После установки кнопки  на функцию INTERCOM посредством кнопки  верхней панели, кнопка  используется в качестве включения или отключения функции INTERCOM.





**Важное замечание!**

Использование звукоизоляционного наушника при вождении на общественных дорогах является незаконным и опасным. В целях безопасности необходимо использовать наушник открытого типа.



### **Функция мониторинга (Monitor)**

Функция Monitor позволяет временно отключать систему шумоподавления.  
 Если получаемый сигнал слабый и звук из динамика прерывается, то при помощи данной функции можно избавиться от шума и услышать получаемый сигнал.





1. Нажмите кнопку  на верхней панели для выбора функции MONI.
2. Нажмите кнопку .

Шумоподавление отключается нажатием кнопки .

После установки кнопки  на функцию MONI посредством кнопки  верхней панели, кнопка  используется в качестве кнопки MONITOR.

### **Функция PA громкоговорящей системы**

Благодаря функции PA громкоговорящей системы голос передается через динамик радиостанции.  
 При подключении дополнительного внешнего динамика MLS-200-M10 радиостанция может быть использована в качестве громкоговорящей системы 8 Вт.

1. Нажмите кнопку  на верхней панели для выбора функции PA.
2. Нажмите кнопку  для активации функции громкоговорящей системы.
3. Нажмите кнопку РТТ и говорите в микрофон обычным голосом.
  - Можно выбрать функциональную кнопку РТТ посредством опции меню F24 РТТ MODE. MOMENT: При нажатии кнопки РТТ звук выходит из динамика (заводская установка по умолчанию).

TOGGLE: При нажатии кнопки PTT звук выходит через динамик, а при повторном нажатии звук прекращается.

- Из динамика прозвучит ваш голос.
- На экране отобразится надпись PA при активации функции громкоговорящей системы.
- Для регулировки звука нажмите кнопку VOL\SET (уровень AF).

Пока горит красная лампочка можно настраивать уровень звука при помощи ручки.

Внимание!

При смене функции на режим радиостанции, уровень звука остается прежним.

Будьте осторожны при настройке уровня звука.

- Уровень звука можно настроить вращением ручки DIAL.





Для отключения функции громкоговорящей системы повторите действия пунктов 1 и 2.



Примечание: Уделите внимание тому, чтобы функция громкоговорящей системы не мешала другим людям.

### Функция реверса

Функция реверса меняет передачу и прием частот при работе через репитер.

Часто бывает полезно проверять частоту канала исходящей связи (на входе) или репитер, для того чтобы понять, находится ли вызывающая станция в пределах прямого диапазона.

1. Нажмите кнопку  на верхней панели для выбора функции REVERSE.
2. Нажмите кнопку  для активации функции реверса.

После активации функции REVERSE начнут мигать значки ,  или .

3. Нажмите еще раз кнопку  для изменения обычного направления.



### Функция сканирования (SCAN)

1. Нажмите кнопку  на верхней панели для выбора функции SCAN.

2. Для начала восходящего сканирования нажмите кнопку .

Если сканер регистрирует достаточно сильный сигнал для активации шумоподавления, то он останавливается на нем в течение пяти секунд, а затем возобновляет сканирование.

3. Для остановки сканирования нажмите кнопку  или PTT.

Если кнопка  установлена на функцию SCAN посредством кнопок  на верхней панели, то кнопку  можно использовать в качестве командной клавиши остановки или начала сканирования.

Если Вы хотите поменять направление сканирования в его процессе, то поворачивайте ручку DIAL в противоположном направлении, пока не услышите щелчок (в данном случае щелчок при повороте против часовой стрелки). При этом Вы увидите, как сканер меняет направление и начнет сканирование вниз по частоте.

В процессе активации сканера на экране будет отображаться десятичная точка частоты.



Вы можете выбрать режим возобновления сканирования посредством опции меню F26 RESUME. При запуске сканера в режиме памяти будут сканироваться только каналы, которые находятся в памяти.

## Функция интеллектуального поиска

Функция интеллектуального поиска позволяет автоматически загружать частоты, принадлежащие каналам на которых обнаружена активность. При активации функции интеллектуального поиска радиостанция проводит поиск ниже и выше текущей частоты. Каналы загружаются в банк в последовательности, в которой они обнаруживаются (при этом радиостанция не делает перерывов). Частоты загружаются в специальный банк, состоящий из 31 канала памяти (15 каналов выше текущей частоты и 15 каналов ниже текущей частоты, а также сама текущая частота). Все каналы, на которых обнаружена активность будут загружены в память интеллектуального поиска. Сканирование остановится, после того как будет достигнута конечная частота диапазона, не зависимо от того, были или не были заполнены все каналы памяти (31 канал).

## Сохранение памяти интеллектуального поиска



1. Установите радиостанцию в режим VFO. Убедитесь в правильности настройки системы шумоподавления.
2. Нажмите кнопку  на верхней панели для выбора функции SSCH.
3. Для запуска восходящего сканирования нажмите кнопку .
4. После определения активных каналов они автоматически сохраняются в специальный банк памяти без остановки конечной частоты диапазона. Если Вы хотите поменять направление интеллектуального поиска в его процессе, то поворачивайте ручку DIAL в противоположном направлении, пока не услышите щелчок (в данном случае щелчок при повороте против часовой стрелки). При этом Вы увидите, как сканер меняет направление и начнет сканирование вниз по частоте.
5. Сканирование интеллектуального поиска завершается, а экран возвращается в режим канала памяти интеллектуального поиска <C>.



Количество каналов памяти интеллектуального поиска

<C> является начальной частотой интеллектуального поиска



6. Для вызова каналов памяти интеллектуального поиска вращайте ручку DIAL (или нажмите кнопку микрофона UP или DWN) для выбора из каналов памяти интеллектуального поиска.
7. Для возвращения в режим VFO нажмите кнопку  на передней панели с текущей частотой канала памяти интеллектуального поиска.

Примечание: 1) Система интеллектуального поиска очень полезна при посещении города в первый раз.

2) Каналы памяти интеллектуального поиска будут потеряны при начале нового интеллектуального поиска или если Вы переключитесь на режим VFO или режим канала памяти.

## Настройка уровня шумоподавления.

Настройте уровень шумоподавления для устранения шума, издаваемого динамиком, если радиостанция не получает никакой сигнал.

1. Нажмите кнопку  на верхней панели для выбора функции SQL LEVEL.
2. Нажмите кнопку .
3. Вращая ручку DIAL для уменьшения уровня шума, пока на экране не перестанет гореть зеленый индикатор BUSY.

Выбор:

Любительский диапазон:



OFF ↔ MIN ↔ 01 ~ 06 ↔ MAX (Default: 01)

Вещательный диапазон AM\FM:

OFF ↔ MIN ↔ 01 ~ 03 ↔ MAX (Default; AM: 01, FM: 02)

Если продолжать поворачивать DIAL по часовой стрелке, то уменьшается чувствительность к слабым каналам.



4. Нажмите кнопку  для сохранения новых установок и вернитесь в режим VFO или канала памяти.

Если кнопка  установлена на функцию SQL LEVEL посредством кнопок верхней панели , то кнопка  может быть использована в качестве кнопки регулировки уровня шума.

### Функция TCALL

Активирование посылок тонов 1750 Гц (отключена по умолчанию)



Вы можете активировать функцию TCALL, если репитеры в вашей стране требуют активации посылок тонов 1750 Гц.

1. Нажмите кнопку  на верхней панели для выбора функции TCALL.
  2. Нажмите кнопку .
- Передатчик автоматически активизируется и звуковой тон 1750 Гц накладывается на носитель.
3. Вы можете отпустить кнопку  и использовать кнопку PTT для последующей активации передатчика.

### Выбор питания передатчика.

Выберите необходимый уровень питания передатчика для уменьшения протечки батареи и используйте минимальную мощность для поддержания надежного сообщения.







1. Нажмите кнопку  на верхней панели для выбора функции TX POWER.
  2. Нажмите несколько раз кнопку  для выбора необходимого уровня мощности передатчика.
- Вы можете установить уровень мощности передатчика отдельно на диапазон 144 МГц и 430 МГц.



	Выс.	Сред.	Низ.
144 MHz	50 W	20 W	5 W
430 MHz	40 W		







3. Через две секунды после выбора уровня мощности новая установка автоматически сохраняется, а радиостанция возвращается в режим VFO и канала памяти.

Если кнопка  установлена на функцию TX POWER посредством кнопок верхней панели /, то кнопка  может быть использована в качестве регулировки уровня питания передатчика.

### ***Регулировка звука в режиме интерком.***

1. Нажмите кнопку / на верхней панели для выбора функции VOL.ITCOM.
2. Нажмите кнопку  для изменения уровня звука приемника в режиме интерком между опциями HIGH (высокий) и LOW (низкий).

Через две секунды после уровня звука приемника в режиме интерком новая установка автоматически сохраняется, а радиостанция возвращается в режим VFO и канала памяти. Если кнопка  установлена на функцию VOL.ITCOM посредством кнопок верхней панели /, то кнопка  может быть использована в качестве регулировки уровня питания передатчика.

## Работа с памятью



Радиостанция FTM-10R имеет большие возможности работы с памятью. Радиостанция имеет в общем 500 каналов памяти и каждому каналу может быть присвоено значение до восьми буквенно-цифровых знаков для быстрого распознавания канала.

Радиостанция FTM-10R имеет два режима памяти:

- (1) Режим групповых каналов памяти, позволяющий вызов из памяти всех каналов.
- (2) Режим памяти внутри диапазоне, позволяющий вызов из памяти каналов, хранящихся в одном рабочем диапазоне.

### Сохранение в память

Для сохранения частоты в память сделайте следующее:

1. Нажмите кнопку /  на верхней панели для выбора необходимого рабочего диапазона.
2. Вращая ручку DIAL, выберите необходимую рабочую частоту.
3. Нажмите и удерживайте в течение одной секунды кнопку .

На экране появится надпись MIN и замигает значение частоты.

После удержания кнопки  в течение 5 секунд радиостанция вернется в режим VFO.

4. После удержания кнопки  в течение 5 секунд нажмите ее еще раз для сохранения данных на экране в канал памяти. С экрана исчезнет надпись MIN (а радиостанция будет продолжать работать в режиме VFO).
  - На экране появится надпись MIN и замигает значение частоты.
  - Радиостанция автоматически сохраняет частоту, а также данные в свободный канал памяти.
  - Радиостанция может сохранять следующие параметры одновременно с частотой:

Информацию относительно группы памяти.

Буквенно-цифровое название канала памяти.

Сдвиг репитера (направление и частота сдвига).

Система шумоподавления CTCSS/DCS, их частоты и кодирование.

Уровень мощности передачи на выходе.

Режим сканирования (быстрое сканирование и приоритетное сканирование).

Частотный шаг

Незанятая частота

Режим приема (AM или FM)

### Важное замечание:

В редких случаях данные, находящиеся в памяти могут быть повреждены из-за неправильной работы радиостанции или статического электричества. Данные в памяти также могут быть потеряны вследствие проведения ремонта радиостанции. Записывайте или сохраняйте информацию для последующего восстановления.



### Вызов из памяти

После сохранения необходимых каналов памяти Вы можете переключиться с режима VFO в режим вызова из памяти (Memory Recall) и работать только на сохраненных каналах памяти.

Радиостанция FTM-10R имеет два способа вызова из памяти.

- (1) Режим групповых каналов памяти позволяет вызывать из памяти все каналы.
- (2) Режим памяти в рамках диапазона позволяет вызывать из памяти только каналы в одном определенном диапазоне.



### Вызов из памяти всех каналов (Режим групповых каналов памяти)

1. Для вызова из банка памяти нажмите кнопки  на передней панели, пока в верхнем левом углу экрана не появится надпись GRP. Это будет означать, что вызван банк памяти (Group Memory bank).
2. Для выбора необходимого канала памяти вращайте кнопку DIAL. Вы можете выбрать любой из каналов, сохраненных в памяти радиостанции FTM-10R.
3. Для выхода из режима вызова из памяти нажмите кнопки  на передней панели и выберите необходимый рабочий диапазон.



#### Важное замечание:

Канал памяти приписывается автоматически к банку памяти (Group Memory bank). Вы можете установить или удалить канал памяти в банк памяти.

Вызов из памяти каналов сохраненных на одном рабочем диапазоне (только каналы одного определенного диапазона)

1. Для вызова необходимого рабочего диапазона нажмите кнопки  на передней панели. Если Вы хотите вызвать из памяти частоты 144 МГц, то нажмите кнопки  на передней панели для вызова на экран надписи H-V.

Если Вы хотите вызвать из памяти частоты 430 МГц, то нажмите кнопки  на передней панели для вызова на экран надписи H-U.

2. Нажмите один раз кнопку , на экране появится надпись A-MEMORY. Это означает, что активирован режим вызова из памяти (Memory Recall).
3. Для выбора необходимого канала памяти вращайте ручку DIAL. Вы можете вызвать из памяти радиостанции каналы, находящиеся в одном рабочем диапазоне.
4. Для выхода из режима вызова из памяти нажмите кнопку  на передней панели, после этого радиостанция вернется в режим VFO.

### Присвоение «названия» каналу памяти

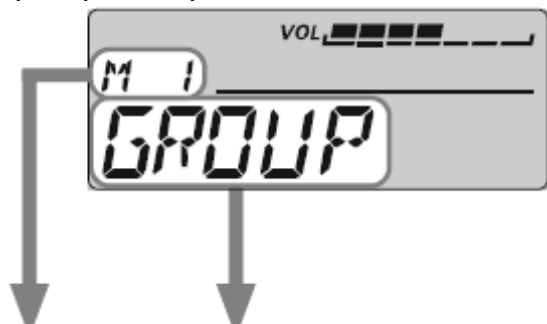

Для присвоения названия каналу памяти сделайте следующее:

Пример: Выберите M 1 GROUP



№	На экране	Функция
M 1	GROUP	Вписывает или удаляет канал памяти в \ из банка каналов памяти.
M 2	MEM CH	Изменяет номер канала памяти на необходимый свободный номер канала памяти.
M 3	MEM SORT	Сортирует и меняет номера каналов памяти по частоте от низкой к высокой.
M 4	MEM TAG	Присваивает буквенно-цифровые знаки каналам памяти.
M 5	SCN TYPE	Устанавливает тип сканера (быстрая или приоритетная память)
M 6	SKIPONLY	Установка приоритетного списка сканирования.
M 7	SQL LEVEL	Установка уровня порога шумоподавления.
M 8	SQL TSQF	Смена тональной частоты CTCSS
M 9	SQL DCS	Смена кода DCS
M 10	SQL TYPE	Изменение типа шумоподавления (CTCSS (тональное шумоподавление) или DCS (кодированное шумоподавление))
M 11	TX SHIFT	Сохранение независимой (в диапазоне) частоты передатчика (Odd Split).
M 12	TX POWER	Смена уровня питания передатчика.
M 13	DELETE	Удаление данных из памяти (за исключением канала памяти CLUB).

### Банк каналов памяти

В данной радиостанции FTM-10R канал памяти автоматически приписывается к банку каналов памяти. Вы можете вызвать банк каналов памяти нажатием кнопки  /  на передней панели (при этом в верхнем левом углу экрана появится надпись GRP). Просмотреть банк каналов памяти можно между каналом звуковой частоты и любительским диапазоном 2 метра.

Вы можете приписать или удалить канал памяти в \ из банка каналов памяти. Удаленный канал памяти можно вызвать, только вызвав канал памяти, который сохранен на той же рабочей частоте.

### Удаление канала памяти из банка каналов памяти





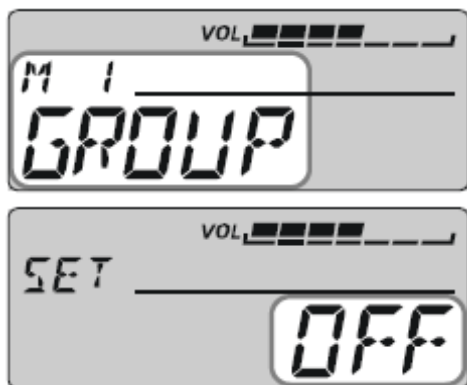

1. Вызовите из банка каналов памяти канал, который Вы бы хотели удалить.
2. Нажмите и удерживайте в течение одной секунды кнопку  для входа в режим настроек канала памяти.
3. Вращайте ручку DIAL для выбора пункта меню M1 GROUP.

Нажмите кнопку , а затем при помощи ручки DIAL выберите опцию OFF, после чего текущий канал памяти будет удален из банка каналов памяти.

4. Для сохранения новых параметров и возвращения в режим вызова памяти нажмите кнопку VOL\SET.





*Для восстановления канала памяти в банке памяти проделайте следующее:*

1. При необходимости нажмите кнопку  на передней панели для перехода в режим VFO.
2. Нажмите кнопки  /  на передней панели для вызова той же рабочей частоты, что и рабочая частота удаленного канала памяти.
3. Нажмите еще раз кнопку  на передней панели для перехода в режим вызова памяти (Memory Recall), а затем, вращая ручку DIAL, выберите канал памяти, который Вы бы хотели восстановить в банке памяти.
4. Нажмите и удерживайте кнопку  для входа в режим настроек канала памяти.
5. Вращайте ручку DIAL для выбора пункта меню M1 GROUP.
6. Нажмите кнопку , а затем при помощи ручки DIAL выберите опцию ON, после чего текущий канал памяти будет записан в банк каналов памяти.
7. Нажмите кнопку VOL\SEL для сохранения новых параметров и возвращения в режим вызова из памяти.

### **Смена номера канала памяти**

Вы можете вручную сменить номер канала памяти на необходимый свободный канал памяти.





1. Вызовите канал памяти, у которого Вы бы хотели поменять номер.
2. Нажмите и удерживайте кнопку  для входа в режим настроек канала памяти.
- 3.
4. Вращайте ручку DIAL для выбора пункта меню M2 MEM CH.
5. Нажмите кнопку , при этом на экране появится текущий номер канала памяти.
6. Нажмите и удерживайте в течение одной секунды кнопку .
7. Вращайте ручку DIAL для выбора необходимого номера канала памяти.

Для выхода из режима смены номера канала памяти нажмите кнопку VOL\SEL. Если номер канала мигает, то данный канал в настоящий момент занят данными другой частоты, т.е. Вы не можете выбрать данный канал.

8. Нажмите и удерживайте кнопку  для смены номера канала памяти.
9. Нажмите кнопку VOL\SEL для сохранения новых параметров и возвращения в режим вызова из памяти.

### **Сортировка каналов памяти**





Вы можете отсортировать или изменить нумерацию каналы памяти по частоте, от низкой к высокой. Для этого:

1. При необходимости нажмите кнопку  на передней панели для перехода в режим вызова памяти (Memory Recall).
2. Нажмите и удерживайте в течение одной секунды кнопку  для входа в режим настроек канала памяти.
3. Вращайте ручку DIAL для выбора пункта меню M3 MEM SORT.
4. Нажмите кнопку  для отображения на экране сообщения о подтверждении (SORT Y). Если Вы хотите выйти из режима сортировки каналов памяти, то нажмите кнопку VOLSEL.
5. Нажмите и удерживайте в течение одной секунды кнопку , пока на экране не появится надпись SORTING. Затем радиостанция автоматически перезагрузится и сортировка прекратится.

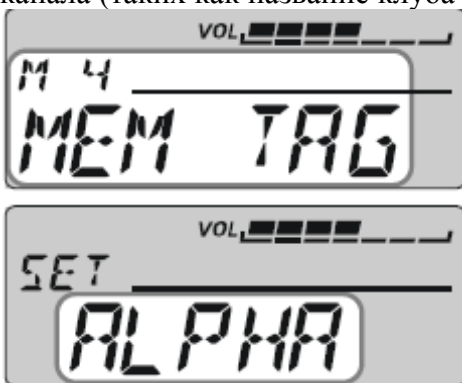
### **Присвоение названия каналам памяти**



Если Вы хотите присвоить название каналу или каналам памяти для удобства просмотра данных канала (таких как название клуба и т.д.). Это легко сделать при помощи режима Set (Menu).



1. Вызовите канал, которому Вы бы хотели присвоить название.
2. Нажмите и удерживайте в течение одной секунды кнопку  для входа в режим настроек канала памяти.
3. Вращайте ручку DIAL для выбора пункта меню M4 MEM TAG.
4. Нажмите кнопку , а затем, вращая ручку DIAL, выберите опцию ALPHA.
5. Нажмите и удерживайте в течение одной секунды кнопку  для отображения предыдущего названия.
6. При необходимости нажмите кнопку PTT для удаления предыдущего названия.
7. Вращая ручку DIAL, выберите первую цифру названия.
8. Для перехода к следующему символу нажмите кнопку .
9. Для программирования оставшихся букв, цифр или символов названия повторите шаги 6 и 7. В названии могут быть использованы в целом восемь символов.
10. Если Вы допустили ошибку, то нажмите кнопку  для перемещения курсора назад, затем введите правильную букву, номер или символ. Нажмите кнопку PTT для удаления данных после курсора, которые были введены случайно.

- Если Вы ввели название канала, которое содержит менее восьми символов, то нажмите и удерживайте в течение одной секунды кнопку , пока на экране не появится надпись ALPHA.
- Нажмите кнопку VOL\SEL для возвращения в режим вызова памяти. При этом на экране отобразится частота канала памяти.

Для выхода из режима присвоения буквенно-цифрового названия (и отображения на экране частоты) проделайте следующее:



- Вызовите канала памяти, частоту которого Вы бы хотели увидеть на экране.
- Нажмите и удерживайте в течение одной секунды кнопку  для входа в режим настроек канала памяти.
- Вращайте ручку DIAL для выбора пункта меню M4 MEM TAG.
- Нажмите кнопку , а затем, вращая ручку DIAL, выберите опцию FREQ.
- Для возвращения в режим вызова из памяти нажмите кнопку VOL\SEL. После этого на экране начнет отображаться частота канала памяти.

### **Тип сканера**

В радиостанции FTM-10R существует два способа сканирования каналов памяти:

- Сканирование всех каналов памяти.
- Сканирование только тех каналов памяти, которые были выбраны посредством быстрой или приоритетной памяти (см. следующий шаг).



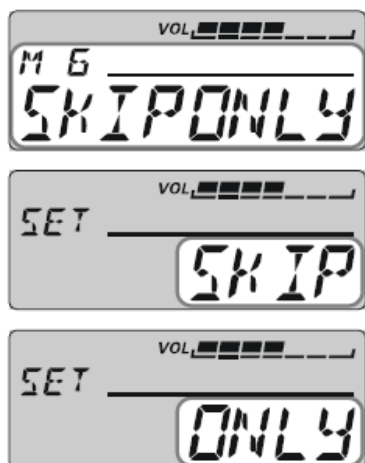

- При необходимости нажмите кнопку  на передней панели для перехода в режим памяти.
- Нажмите и удерживайте в течение одной секунды кнопку  для входа в режим настроек канала памяти.
- Вращайте ручку DIAL для выбора пункта меню M5 SCN TYPE.
- Нажмите кнопку .
- Вращайте ручку DIAL для выбора необходимого типа сканера:  
ALL MEM: Радиостанция будет сканировать все каналы памяти.  
ONLY MEM: Радиостанция будет сканировать только каналы имеющие специальную пометку ONLY, устанавливаемую посредством установок быстрой или приоритетной памяти.
- Для возвращения в режим вызова из памяти нажмите кнопку VOL\SEL. После этого на экране начнет отображаться частота канала памяти.

## Параметры быстрого \ приоритетного сканирования





Радиостанция FTM-10R позволяет устанавливать список приоритетного сканирования (Preferential Scan List). Вы можете пометить каналы в пределах системы памяти. При активизации приоритетного сканирования каналов памяти сканироваться будут только помеченные каналы.

1. Вызовите канал памяти, который бы Вы хотели пропустить (или просканировать).
2. Нажмите и удерживайте в течение одной секунды кнопку  для входа в режим настроек канала памяти.
3. Вращайте ручку DIAL для выбора пункта меню M6 SKIPONLY.
4. Нажмите кнопку .
5. Вращайте ручку DIAL для выбора необходимого типа сканера:  
SKIP: Данный канал памяти пропускается в процессе сканирования каналов памяти.  
ONLY: Данный канал памяти сканируется в процессе приоритетного сканирования.  
OFF: Данный канал памяти сканируется в процессе сканирования каналов памяти.
6. Для возвращения в режим вызова из памяти нажмите кнопку VOL\SEL. После этого на экране начнет отображаться частота канала памяти.

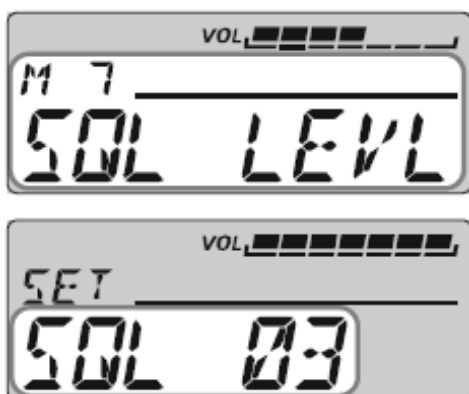
## Уровень шумоподавления



Радиостанция FTM-10R позволяет устанавливать порог уровня шумоподавления.



1. При необходимости нажмите кнопку  на передней панели для перехода в режим памяти.
2. Нажмите и удерживайте в течение одной секунды кнопку  для входа в режим настроек канала памяти.
3. Вращайте ручку DIAL для выбора пункта меню M7 SQL LEVEL.
4. Нажмите кнопку . Затем вращайте ручку DIAL для выбора необходимого уровня порога шумоподавления (SQL OFF~SQL MAX).

5. Нажмите кнопку VOL\SEL для сохранения новых параметров и возвращения в режим вызова из памяти.

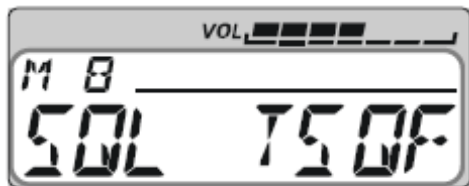
### Частота тонального шумоподавления CTCSS



Радиостанция позволяет менять тоновую частоту CTCSS.



1. Вызовите из памяти канал, тоновую частоту которого Вы бы хотели поменять.
2. Нажмите и удерживайте в течение одной секунды кнопку  для входа в режим настроек канала памяти.
3. Вращайте ручку DIAL для выбора пункта меню M8 SQL TSQF.
4. Нажмите кнопку  для отображения текущей тоновой частоты CTCSS.
5. Вращая ручку DIAL, выберите необходимую тоновую частоту CTCSS.
6. Для возвращения в режим вызова из памяти и сохранения новых параметров нажмите кнопку VOL\SEL.

Тоны CTCSS (Гц)									
67.0	79.7	94.8	110.9	131.8	156.7	171.3	186.2	203.5	229.1
69.3	82.5	97.4	114.8	136.5	159.8	173.8	189.9	206.5	233.6
71.9	85.4	100.0	118.8	141.3	162.2	177.3	192.8	210.7	241.8
74.4	88.5	103.5	123.0	146.2	165.5	179.9	196.6	218.1	250.3
77.0	91.5	107.2	127.3	151.4	167.9	183.5	199.5	225.7	254.1

### DCS кодирование

Радиостанция FTM-10R позволяет менять тоновое кодирование DCS.



1. Вызовите канал памяти, в котором Вы бы хотели поменять DCS кодирование.
2. Нажмите и удерживайте в течение одной секунды кнопку  для входа в режим настроек канала памяти.
3. Вращайте ручку DIAL для выбора пункта меню M9 SQL DCS.
4. Нажмите кнопку  для отображения текущего DCS кода.
5. Вращая ручку DIAL, выберите необходимое тоновое кодирование DCS.



6. Нажмите кнопку VOL\SEL для сохранения параметров и возвращения в режим вызова из памяти.

DCS коды														
023	047	073	131	156	223	251	271	332	371	445	465	532	631	723
025	051	074	132	162	225	252	274	343	411	446	466	546	632	731
026	053	114	134	165	226	255	306	346	412	452	503	565	654	732
031	054	115	143	172	243	261	311	351	413	454	506	606	662	734
032	065	116	145	174	244	263	315	356	423	455	516	612	664	743
036	071	122	152	205	245	265	325	364	431	462	523	624	703	754
043	072	125	155	212	246	266	331	365	432	464	526	627	712	-

### Работа тонового и кодового шумоподавления CTCSS\DCS



Радиостанция FTM-10R позволяет менять ранее установленные параметры тонового и кодового шумоподавления CTCSS\DCS (режим CTCSS\DCS, частоту тона CTCSS\DCS и тоновое кодирование DCS).

1. Вызовите канал памяти, в котором Вы бы хотели поменять параметры тонового и тонового и кодового шумоподавления CTCSS\DCS.
2. Нажмите и удерживайте в течение одной секунды кнопку  для входа в режим настроек канала памяти.
3. Вращайте ручку DIAL для выбора пункта меню M10 SQL TYPE.
4. Нажмите кнопку  для отображения текущего режима CTCSS\DCS.
5. Вращая ручку DIAL, выберите необходимый режим CTCSS\DCS.  
 TONE ENC: Активирует устройство кодирования CTCSS.  
 TONE SQL: Активирует кодер \ декодер CTCSS.  
 REV TONE: Активирует реверс декодера CTCSS. (Уменьшает звук приемника при получении подходящего тона).  
 DCS: Активация кодера \ декодера.  
 OFF: Отключает работу тонового и кодового шумоподавления CTCSS\DCS.
6. Нажмите кнопку VOL\SEL для сохранения параметров и возвращения в режим вызова из памяти.

### Сохранение независимых частот передачи

Все каналы памяти могут хранить независимую частоту передачи.



Существует два метода хранения независимой частоты передачи:

- (1) При помощи стандартного сдвига репитера.
- (2) При помощи приоритетной памяти при работе репитеров с не стандартными сдвигами.

Использование репитера со стандартными сдвигами







1. Вызовите канал памяти, на который Вы бы хотели сохранить независимую частоту передачи.

2. Для входа в режим памяти нажмите кнопку . Затем вызовите канал памяти, на который Вы бы хотели сохранить независимую частоту передачи.
3. Нажмите и удерживайте в течение одной секунды кнопку  для входа в режим настроек канала памяти.
4. Вращайте ручку DIAL для выбора пункта меню M11 TX SHIFT.
5. Нажмите кнопку .
6. Вращая ручку DIAL для выбора необходимого направления сдвига (“RPTR-“, “RPTR+”, “SIMPLEX”).
7. Нажмите кнопку VOL \ SEL для сохранения новых параметров и возвращения в режим вызова из памяти.

При вызове канала памяти с отдельно сохраненными частотами приема и передачи, на экране появится символ .

#### Использование приоритетной памяти





1. В режиме VFO настройте необходимую частоту передачи. (Частота передачи должна быть в том же диапазоне, что и частота приема).
2. Нажмите кнопку  для входа в режим памяти. Затем вызовите канал памяти, на который Вы бы хотели сохранить независимую частоту передачи.
3. Нажмите и удерживайте в течение одной секунды кнопку  для входа в режим настроек канала памяти.
4. Вращайте ручку DIAL для выбора пункта меню M11 TX SHIFT.
5. Нажмите кнопку .
6. Вращая ручку DIAL, выберите опцию S-DUPLEX.
7. Нажмите кнопку VOL \ SEL для сохранения новых параметров и возвращения в режим вызова из памяти. При вызове канала памяти с отдельно сохраненными частотами приема и передачи, на экране появится символ .

#### Уровень мощности передатчика



Радиостанция позволяет отдельно устанавливать уровень мощности передатчика для каждого канала памяти.

1. Вызовите канал памяти, на котором Вы бы хотели установить уровень мощности передатчика.



- Нажмите и удерживайте в течение одной секунды кнопку  для входа в режим настроек канала памяти.
- Вращайте ручку DIAL для выбора пункта меню M 12 TX POWER.
- Нажмите кнопку  для отображения текущего уровня мощности передатчика.
- Вращая ручку DIAL, выберите необходимый уровень мощности передатчика (LOW (низкий), MID (средний) или HIGH (высокий)).
- Нажмите кнопку VOLSEL для сохранения параметров и возвращения в режим вызова из памяти.

	HIGH (высокий)	MID (средний)	LOW (низкий)
144 МГц	50 Вт	20 Вт	5Вт
430 МГц	40Вт		

### Удаление каналов памяти



Вы можете удалить данные из памяти (за исключением клубного канала памяти).

- Вызовите канал памяти, который Вы бы хотели удалить.
- Нажмите и удерживайте в течение одной секунды кнопку  для входа в режим настроек канала памяти.
- Вращайте ручку DIAL для выбора пункта меню M 13 DELETE.
- Нажмите кнопку  для отображения на экране подтверждения об удалении (DELETE Y). Для выхода из режима смены номера канала памяти нажмите кнопку VOL \ SEL.
- Нажмите и удерживайте в течение одной секунды кнопку  для входа в режим памяти.

**Примечание:** После удаления каналов памяти их нельзя восстановить.

## Работа клубного канала



Радиостанция FTM-10R имеет специальный канал памяти, который называется клубным (Club channel).

Клубный канал отображается первым в банке памяти, а при его вызове на экране появляется надпись CLB. Клубный канал также можно перепрограммировать.



- Существует два способа мониторинга клубного канала:
  1. В процессе мониторинга другого канала памяти можно периодически проверять клубный канал (см. ниже).
  2. В процессе прослушивания AM \ FM вещательных станций или прослушивании внешнего подключенного аудио сигнала также можно периодически проверять (см. далее).
    - Функция переноса сообщения (см. далее).
    - Дублирование сообщений внесенных в память и идентификационных номеров (ID) зарегистрированных участников (см. далее функцию клонирования сообщений).
    - Дублирование каналов памяти и других параметров в другие радиостанции (см. далее функцию клонирования).

## Вызов клубного канала

1. Нажмите кнопку  /  для вызова банка памяти (при этом в верхнем левом углу экрана появится и исчезнет надпись GRP). Если на экране отображаются часы, секундомер или температура, то нажмите кнопку VOLSEL для перехода в режим VFO или режим памяти, а затем производите вышеперечисленные действия.



2. Вращая ручку DIAL, выберите клубный канал (при этом в верхнем левом углу экрана появится надпись CLB, а затем она сменится надписью GRP). Вы также можете сменить частоту клубного канала на необходимую Вам частоту.





## Активирование монитора клубного канала

Благодаря данной функции клубный канал просматривается каждые три секунды в процессе прослушивания другого канала памяти или частоты VFO. При получении сигнала на клубный канал радиостанция автоматически переключается на прием клубного канала, пока сигнал не исчезает.

Примечание: Клубный канал просматривается каждые три секунды, поэтому сигнал может быть пропущен. Если необходимо просматривать клубный канал с более частой периодичностью, то данный режим не подходит. Не забывайте о том, что в процессе прослушивания AM \ FM вещательных станций или внешнего аудио сигнала канал памяти периодически просматривается и на него поступает сигнал.

При активации функции клубного канала (Club Channel) могут появляться помехи каждые три секунды вследствие его мониторинга, т.е. помехи не вызваны неисправностью радиостанции.



1. Для активации режима меню нажмите и удерживайте в течение одной секунды кнопку VOL\SEL. Если на экране отображаются часы, секундомер или температура, то нажмите кнопку VOL\SEL для перехода в режим VFO или режим памяти, а затем производите вышеперечисленные действия.
2. Вращая ручку DIAL, выберите пункт меню F 10 CLUB PRI.
3. Для выбора данного пункта меню нажмите кнопку .
4. Вращая ручку DIAL, выберите необходимый рабочий режим:  
AUTO: В данном режиме радиостанция проверяет клубный канал каждые три секунды. При поступлении сигнала на клубный канал радиостанция просматривает канал, пока сигнал не исчезает. После исчезновения сигнала радиостанция возобновляет мониторинг канала каждые три секунды.  
HOLD: В данном режиме при поступлении сигнала на клубный канал радиостанция не переключается на мониторинг канала.  
OFF: Отключение функции мониторинга клубного канала.
5. Нажмите кнопку VOL\SEL для сохранения новых установок и активации мониторинга клубного канала. При активации мониторинга клубного канала на экране появляется надпись PRI (при приеме в режиме VFO или канала памяти), надпись будет мигать (в процессе приема на клубный канал). Если нажать кнопку PTT, то радиостанция начнет передачу на клубный канал. Вы также можете менять частоту VFO или канал памяти в процессе мониторинга клубного канала.
6. Для отключения функции мониторинга клубного канала выберите пункт OFF (см. пункт 4 выше). Вернитесь в режим VFO или канала памяти. Если в соответствии с пунктом 4 выбран режим AUTO, то нажмите кнопку  для возвращения в режим VFO или канала памяти в процессе работы клубного канала на прием.

Разница между мониторингом клубного канала (Club Channel Monitor) и функцией AF DUAL (функция двойного мониторинга частоты).

- (1) Функция мониторинга клубного канала просматривает его каждые три секунды в процессе прослушивания AM\FM вещательных радиостанций, а также аудио сигналов и сигналов любительской частоты.
- (2) Функция двойного мониторинга частоты (AF DUAL) всегда работает на прием клубного канала, даже при прослушивании AM\FM вещательных радиостанций, а также аудио сигналов и сигналов любительской частоты. Данная функция включает два приемника. Один для приема AM\FM вещательных радиостанций и аудио сигналов, а другой для любительских диапазонов. Вы не сможете пропустить сигнал клубного канала.

## Функция «Сообщения» (Message)

При работе с клубным каналом Вы можете посылать сообщения (длинной до 16 символов). Можно запрограммировать до 20 видов сообщений и можно выбрать одно для передачи с вашим идентификационным номером (ID).

**Примечание:** Функция «Сообщения» предусматривает, что все у всех участников (1) были радиостанции FTM-10R, были сохранены одинаковые сообщения в память (2), были сохранены одинаковые списки участников (3), а также сохранена необходимая координационная частота в клубный канал.

Не посылайте сообщения через репитер.



Не активируйте функцию «сообщения» если активировано кодовое, тональное шумоподавление (CTCSS, DCS) или пейджер.



### Программирование сообщения

(Необходимо чтобы у всех участников одинаковые сообщения были расположены в одинаковом порядке.)

Радиостанция FTM-10R имеет 20 сегментов сообщений, включая сообщения, запрограммированные на заводе (EMERGENCY). Сообщения, запрограммированные на заводе можно в любой момент переписать на собственные.



1. Нажмите и удерживайте в течение одной секунды кнопку VOLSEL для активации режима меню. Если на экране отображаются часы, секундомер или температура, то нажмите кнопку VOLSEL для перехода в режим VFO или режим памяти, а затем производите вышеперечисленные действия.
2. Вращая ручку DIAL, выберите пункт меню F18 MESSAGE.
3. Для выбора данного пункта меню нажмите кнопку .
4. Вращая ручку DIAL, выберите необходимый сегмент сообщения, в который Вы бы хотели сохранить сообщение. При этом на экране отобразится сообщение, сохраненное до этого.
5. Нажмите и удерживайте в течение одной секунды кнопку . При необходимости удаления ранее сохраненного сообщения нажмите кнопку PTT.
6. Вращая ручку DIAL, выберите первый символ сообщения, которое Вы бы хотели сохранить, а затем нажмите кнопку  для сохранения первого символа сообщения и перехода к следующему.

7. Повторите предыдущее действие для завершения сообщения (до 16ти знаков). В случае ошибки нажмите кнопку  для возвращения к символу, который был неправильно введен, а затем введите правильный символ. Нажмите кнопку PTT для удаления всех неверных данных после курсора.
8. После окончания ввода данных нажмите и удерживайте в течение одной секунды кнопку . Для выхода из режима программирования сообщений нажмите кнопку VOL\SEL.
9. Для сохранения другого сообщения повторите действия пунктов 4-8.
10. Нажмите кнопку VOL\SEL для сохранения новых параметров и перехода в режим обычной работы.

### **Программирование списка участников**

Необходимо чтобы все участники устанавливали одинаковые списки (содержащие их идентификационные номера (ID))

Можно зарегистрировать максимум 20 человек для идентификации отправителя. При получении сообщения Вы можете узнавать отправителя по идентификационному номеру (ID) в регистре. Также Ваш идентификационный номер посылается получателю при отправке сообщения.

Если у всех участников есть регистрационная информация (ID), то идентификационный номер отправителя будет появляться на экране при получении сообщения.



Функция может работать также без зарегистрированных идентификационных номеров. В данном случае на экране будут появляться номера участников от 1 до 20 (MEMBER 1-20).

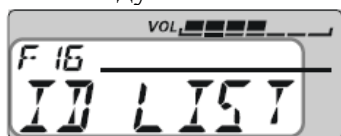

Рекомендуется использовать значок звонка для списка участников.

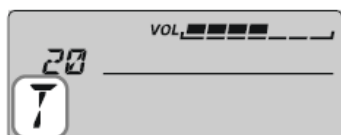

Окно с номером участника



1. Для активации режима меню нажмите и удерживайте в течение одной секунды кнопку VOL\SEL. Если на экране отображаются часы, секундомер или температура, то нажмите кнопку VOL\SEL для перехода в режим VFO или режим памяти, а затем производите вышеперечисленные действия.
2. Вращая ручку DIAL, выберите пункт меню F 16 ID LIST.
3. Для выбора данного пункта меню нажмите кнопку .
4. Вращая ручку DIAL, выберите нужное окно с номером участника (от 1 ~20) в которое вы бы хотели сохранить идентификационный номер участника. На дисплее отобразится предыдущий сохраненный идентификационный номер участника.
5. Нажмите и удерживайте в течение одной секунды кнопку . Для удаления предыдущего сохраненного сообщения нажмите кнопку PTT.

6. Вращая ручку DIAL, выберите первый символ персонального идентификационного номера, который Вы бы хотели сохранить, а для сохранения первого символа и перехода к следующему нажмите кнопку .
7. Повторите предыдущий шаг для завершения записи идентификационного номера (до восьми символов). В случае ошибки используйте кнопку  для перехода к неверному символу, а затем введите правильный символ. Для удаления всех неверных данных после курсора нажмите кнопку PTT.
8. По завершении ввода идентификационного номера нажмите и удерживайте в течение одной секунды кнопку . Для выхода из режима программирования сообщений и перехода в обычный режим нажмите кнопку VOL\SEL.
9. Для сохранения новой записи идентификационного номера повторите действия, описанные в пунктах 4-8.
10. Нажмите кнопку VOL\SEL для сохранения новых параметров и перехода в режим обычной работы.

### Клонирование сообщения

Используя функцию сообщений “Message” можно копировать или дублировать запрограммированное сообщение, а также идентификационные номера всех участников.

Если в одну радиостанцию FTM-10R запрограммированы сообщения (максимум 20 сообщений) и идентификационные номера (максимум 20 номеров), то данная информация может быть перенесена в радиостанции других участников без подключения проводов.

**Примечание:** Данная функция клонирования доступна только при использовании частоты клубного канала в любительском диапазоне 440 МГц.

Вызов и мониторинг частоты клубного канала. Функция клонирования не работает, если канал занят и присутствует какой-либо сигнал. Замените частоту клубного канала свободной и приступайте к переносу сообщений и идентификационных номеров.

#### Подготовка (радиостанция – источник)



1. Выключите радиостанцию.
2. Нажмите и удерживайте кнопку PTT при включении питания.
3. На экране отобразятся попеременно надпись TX CLONE и частота клубного канала.

#### Подготовка (удаленная радиостанция)

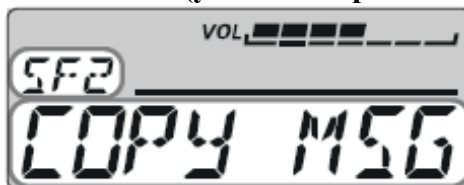

1. Выключите радиостанцию.
2. Нажмите и удерживайте кнопку VOL\SEL при включении питания.
3. Вращая ручку DIAL, выберите SF2 COPY MSG.

### Клонирование

1. Необходимо, чтобы радиостанция-источник и удаленная радиостанция находились как можно ближе.

2. Нажмите кнопку  на передней панели радиостанции-источника. Удаленная радиостанция не требует никаких предварительных установок. При получении данных клонирования от радиостанции-источника удаленная радиостанция автоматически сохраняет все данные. В течение трех секунд будет мигать синяя лампочка, а затем на экране появятся надписи MSG и RECEIVED. Удаленная радиостанция будет автоматически включаться и выключаться. Затем радиостанция вернется в обычный режим, это будет означать окончание процедуры клонирования.

После окончания процедуры клонирования установите ваш личный идентификационный номер (MY ID), который будет отсылаться вместе с вашими сообщениями.

Если в процессе клонирования на экране появляется надпись ERROR, то это означает, что процесс клонирования не был завершен. В таком случае отключите радиостанцию, а затем попробуйте повторить процедуру клонирования, при этом не забывайте о следующем:

- Необходимо, чтобы радиостанция-источник и удаленная радиостанция находились вблизи друг от друга.
- Сигналы частоты клубного канала могут прервать процесс переноса данных.
- Помехи от электротехнического оборудования также могут прервать процесс переноса данных.

### ***Передача вашего личного идентификационного номера (ID)***

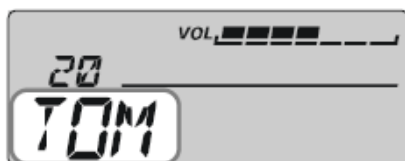

Ниже описан процесс выбора вашего личного идентификационного номера из списка участников:

1. Для активации режима меню нажмите и удерживайте в течение одной секунды кнопку VOL\SEL. Если на экране отображаются часы, секундомер или температура, то нажмите кнопку VOL\SEL для перехода в режим VFO или режим памяти, а затем производите вышеперечисленные действия.
2. Вращая ручку DIAL, выберите пункт меню F17 ID REG.
3. Для выбора данного пункта меню нажмите кнопку .
4. Вращая ручку DIAL, выберите нужное то окно с номером участника (от 1 ~20), в котором сохранен ваш персональный идентификационный номер.
5. Нажмите кнопку VOL\SEL для сохранения новых параметров и перехода в режим обычной работы.

## Передача сообщений (Message)



Зарегистрированное сообщение можно послать на радиостанцию, работающую на прием клубного канала.



Сообщение содержит также идентификационный номер отправившего его участника, по которому его можно определить.

Примечание: Функция Message доступна только при активации клубного канала.

Функция MY ID необходима для определения участника, отправившего сообщение.

1. Для активации режима меню нажмите и удерживайте в течение одной секунды кнопку VOL\SEL. Если на экране отображаются часы, секундомер или температура, то нажмите кнопку VOL\SEL для перехода в режим VFO или режим памяти, а затем производите вышеперечисленные действия.
2. Вращая ручку DIAL, выберите пункт меню F14 FKEY MOD.
3. Для выбора данного пункта меню нажмите кнопку .
4. Вращая ручку DIAL, установите данный пункт меню на FNC+MSG или MSG (для выбора передаваемых сообщений при помощи кнопок на верхней панели).
5. Нажмите кнопку VOL\SEL для сохранения новых параметров и перехода в режим обычной работы.

**Для того чтобы отправить сообщение проделайте следующее:**

1. Для вызова банка памяти нажмите кнопки  /  на передней панели (в верхнем левом углу появится надпись GRP).
2. Вращая ручку DIAL, выберите клубный канал (Club Channel), при этом в верхнем левом углу появится надпись CLB.



При активации функции мониторинга клубного канала пункты 1 и 2 не обязательны.



3. При помощи кнопки на верхней панели  или  выберите сообщение для отправки.
4. Нажмите кнопку  на верхней панели для передачи выбранного сообщения на частоте клубного канала.

На экране появится надпись TXM и сообщение будет отправлено. Сообщение отправляется приблизительно в течение восьми секунд.

По окончании отправки сообщения белым загорается индикатор TX\BUSY.



### Получение сообщения

1. При получении сообщения нажмите кнопку  или  на передней панели для вызова клубного канала или активации функции мониторинга клубного канала (см. раздел «Активация мониторинга клубного канала»).
2. При получении сообщения звучит звуковой сигнал, а индикатор TX\BUSY начинает мигать синим цветом, т.е. сообщение можно просмотреть на экране.

### Клонирование

Вы можете передать все сохраненные в радиостанции FTM-10R данные на другую радиостанцию при помощи функции «Клонирование». Для активации данной функции не требуются дополнительные провода.

**Примечание:** Функция «Клонирование» доступна только при частоте клубного канала 440 МГц любительского диапазона. Необходимо вызвать на экране и просмотреть частоту клубного канала. Если канал занят (кто-то использует данный канал или слышны какие-либо сигналы), то правильная работа функции клонирования сообщения будет не возможна. В данном случае необходимо сменить частоту клубного канала (подробнее см. далее).

### Подготовка (радиостанция – источник)



1. Выключите радиостанцию.
2. Нажмите и удерживайте кнопку РТТ при включении питания.
3. На экране отобразятся попеременно надпись TX CLONE и частота клубного канала.

### Подготовка (удаленная радиостанция)



1. Выключите радиостанцию.
2. Нажмите и удерживайте кнопку VOL\SEL при включении питания.
3. Вращая ручку DIAL, выберите SF1 COPY ALL.

## Клонирование



1. Необходимо чтобы радиостанция-источник и удаленная радиостанция находились вблизи друг от друга.
2. Нажмите кнопку PTT на верхней панели удаленной радиостанции. В процессе копирования данных на радиостанции-источнике будет гореть красная лампочка, а на экране будет мигать надпись SENDING. По окончании процедуры передачи информации лампочка радиостанции-источника мигает белым цветом в течение трех секунд, а на экране появляются надписи ALL и SENT OUT. Затем на экране начинают попеременно появляться надпись TX CLONE (клонирование сообщения) и частота клубного канала. Для окончания процедуры клонирования отключите радиостанцию нажатием и удержанием в течение двух секунд кнопки POWER.
3. Удаленная радиостанция не требует никаких дополнительных настроек.
4. При получении данных удаленная радиостанция автоматически их сохраняет, лампочка на радиостанции мигает белым цветом в течение трех секунд, а на экране появляются надписи ALL и RECEIVED.



5. Затем удаленная радиостанция автоматически отключается и включается снова, после чего переходит в режим VFO или обычный режим памяти.



Если в процессе клонирования на экране появляется надпись ERROR, то это означает, что процесс клонирования не был завершен. В таком случае отключите радиостанцию, а затем попробуйте повторить процедуру клонирования, при этом не забывайте о том, чтобы радиостанция-источник и удаленная радиостанция находились вблизи друг от друга.

Не забывайте также о том, что помехи от электротехнического оборудования также могут прервать процесс переноса данных.

## Смена частоты клубного канала

По заводской установке частота клубного канала составляет 439.900 МГц (Экспериментальная версия: 433.500 МГц). Для смены частоты клубного канала сделайте следующее:

Совет: Для клубного канала можно запрограммировать любую частоту любительского диапазона от 144 МГц до 440 МГц. Однако функции клонирования сообщений и функция клонирования могут работать только в диапазоне 440 МГц. При использовании данных функций не забывайте выбирать диапазон 440 МГц.

1. Для вызова банка памяти (GRP) нажмите кнопки / на передней панели. Если на экране отображаются часы, секундомер или температура, то нажмите кнопку VOL\SEL для перехода в режим VFO или режим памяти, а затем производите вышеперечисленные действия.





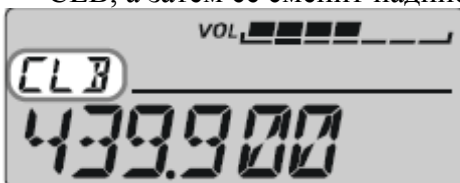

2. Вращая ручку DIAL, выберите клубный канал (в верхнем левом углу экрана появится надпись CLB, а затем ее сменит надпись GRP).



3. Нажмите и удерживайте в течение одной секунду кнопку  для перехода в режим настройки клубного канала.
4. Вращая ручку DIAL, выберите пункт меню C1CLUB FRQ.



5. Нажмите кнопку  для отображения текущей частоты клубного канала, на экране начнет мигать надпись SET.
6. Для смены частоты клубного канала нажмите и удерживайте в течение одной секунды кнопку . Надпись SET сменится надписью CLB.
7. Вращая ручку DIAL, выберите необходимую частоту клубного канала. Вы можете сменить рабочий диапазон (от 430 МГц до 144 МГц или наоборот) нажав кнопки / на передней панели.
8. Для сохранения новой частоты клубного канала нажмите и удерживайте в течение одной секунды кнопку . Надпись CLB сменится надписью SET.
9. Нажмите кнопку VOL\SEL для сохранения новых параметров и перехода в режим обычной работы.

## Работа часов и таймера





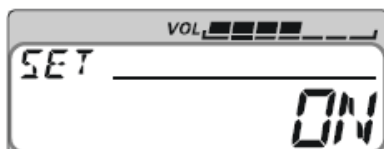

Радиостанция оснащена часами (погрешность  $\pm 30$  сек. \ месяц).

Благодаря часам и таймеру Вы можете работать со следующими функциями:

- Часы (отображение текущего времени).
- Секундомер.



### Установка часов

1. Для активации режима меню нажмите и удерживайте в течение одной секунды кнопку VOL\SEL.
2. Вращая ручку DIAL, выберите пункт меню F9 CLOCK ON.
3. Для выбора данного пункта меню нажмите кнопку .
4. Вращая ручку DIAL, выберите ON.
5. Нажмите кнопку VOL\SEL для сохранения новых параметров и перехода в режим обычной работы.
6. Нажмите несколько раз кнопку VOL\SEL для поочередного отображения часов, секундомера и термометра.
7. Вращая ручку DIAL, выберите функцию «часы» (Clock). Если часы уже отображаются на экране, то этот пункт не обязателен.
8. Нажмите и удерживайте в течение одной секунды кнопку VOL\SEL для активации режима настройки часов и таймера.
9. Вращая ручку DIAL, выберите пункт меню T1 TIME ADJ.
10. Нажмите кнопку  для отображения текущего времени.
11. Нажмите и удерживайте кнопку , при этом начнет мигать колонка hour (час). Вращая ручку DIAL, установите час.
12. Нажмите кнопку  для перехода к настройке минут, которые также настраиваются при помощи ручки DIAL.
13. Для сохранения новых параметров нажмите кнопку . Если нажать кнопку  в соответствии с сигналом времени радиостанции, то можно установить часы более точно.

14. Для перехода в обычный режим нажмите кнопку VOL\SEL.



### Отображение на экране текущего времени

Для того чтобы активировать функцию «часы» проделайте следующее:

1. Для активации режима меню нажмите и удерживайте в течение одной секунды кнопку VOL\SEL.
2. Вращая ручку DIAL, выберите пункт меню F9 CLOCK ON.
3. Для выбора данного пункта меню нажмите кнопку .
4. Вращая ручку DIAL, выберите ON.



### Отображение часов на дисплее

1. Нажмите несколько раз кнопку VOL\SEL для поочередного отображения часов, секундомера и термометра.
  2. Для отображения часов на экране вращайте ручку DIAL. Если часы уже отображаются на экране, то этот пункт не обязателен. Для того чтобы ручка DIAL автоматически не возвращалась к функции выбора частоты можно поменять ее статус.
- Нажмите и удерживайте в течение одной секунды кнопку , для того, чтобы минуты и секунды установились на 00.

### Пример 1

“XX:00:00” ~ “XX:29:59” перестановка на “XX:00:00”

“10:29:59”  “10:00:00”

### Пример 2

“XX:30:00” ~ “XX:59:59” перестановка на “XX+1:00:00”

“10:49:49”  “11:00:00”



- Систему времени также можно поменять посредством пункта меню T4 12H\24H. На выбор: 12H (12 часов) и 24H (24 часа).
- Вы также можете поменять формат времени посредством пункта меню T3 T FORMAT. Форматы на выбор: “HH:MM:SS”, “HH:MM”, и “MM:SS”.

- Погрешность часов на данной радиостанции при обычной температуре составляет 30 секунд в месяц. Погрешность зависит от колебаний температуры в месте расположения радиостанции.
- Часы с резервной литий-ионной батареей, в состоянии работать около двух месяцев после отключения кабеля питания.

### **Использование секундомера**

Секундомер полезен при занятиях мотоспортом и участием в ралли.



Для активации секундомера сначала необходимо активировать функцию «часы» (Clock) с помощью режима меню F9 CLOCK.

1. Нажмите несколько раз кнопку VOLSEL для поочередного отображения часов, секундомера и термометра.
2. Выберите секундомер, вращая ручку DIAL. Если часы уже отображаются на экране, то этот пункт не обязателен.
3. Секундомер останавливается и запускается нажатием кнопки . При работе секундомера световой индикатор слева от ручки DIAL мигает желтым цветом.
4. Для переустановки секундомера нажмите и удерживайте кнопку .



### **Использование интервального таймера**

Функция интервального таймер аналогична функции секундомера и работает синхронно с ней. Для активации интервального таймера сначала необходимо активировать функцию «часы» (Clock) с помощью режима меню F9 CLOCK.

1. Нажмите несколько раз кнопку VOLSEL для поочередного отображения часов, секундомера и термометра.
2. Выберите секундомер, вращая ручку DIAL. Если интервальный таймер уже отображается на экране, то этот пункт не обязателен.
3. Интервальный таймер останавливается и снова начинает отсчет при нажатии кнопки . В процессе работы лампочка слева от ручки DIAL мигает желтым цветом. Для сброса интервального таймера и секундомера нажмите и удерживайте кнопку .



## Дополнительные функции

### Функция приглушения звука

Нажмите и удерживайте кнопку VOL\SEL в течение одной секунды для временного приглушения звука, не трогая ручку звука DIAL (радиостанция перейдет в режим меню).

Для отключения функции MUTE нажмите кнопку VOL\SEL.

### Функция блокировки

Если при включенной радиостанции нажать кнопку POWER, то активируется функция блокировки, во избежание случайного изменения частоты.

На дисплее появится надпись LOCK.

Для снятия блокировки нажмите повторно кнопку POWER.

На дисплее появится надпись UNLOCK.

Также в режиме LOCK можно заблокировать кнопку PTT посредством пункта меню F22 PTT LOCK.



### Автоматический регулятор уровня звука

Радиостанция FTM-10R оснащена автоматическим регулятором уровня звука для наиболее эффективного приема при шуме. Для активации автоматического регулятора уровня звука сделайте следующее:

1. Для активации режима меню нажмите и удерживайте в течение одной секунды кнопку VOL\SEL.
2. Вращайте ручку DIAL для выбора пункта меню F1 AF AUTO.

3. Для выбора данного пункта нажмите кнопку .

4. Для регулировки уровня используйте ручку DIAL.

ON MIN: Активация автоматического регулятора уровня звука с низким уровнем.

ON MID: Активация автоматического регулятора уровня звука со средним уровнем.

ON MAX: Активация автоматического регулятора уровня звука с высоким уровнем.

OFF: Отключение автоматического регулятора уровня звука.

5. Для сохранения параметров и перехода в обычный режим нажмите кнопку VOL\SEL.



### Функция AF-VFO

После регулировки уровня звука (ручка DIAL) и отображения времени радиостанция не возвращается по умолчанию в режим отображения частоты после перерыва около трех секунд. Можно поменять статус ручки DIAL, для того чтобы радиостанция автоматически возвращалась в режим выбора и отображения частоты.

1. Для активации режима меню нажмите и удерживайте в течение одной секунды кнопку VOL\SEL.
2. Вращайте ручку DIAL для выбора пункта меню F5 AF-VFO.

3. Для выбора данного пункта нажмите кнопку .
4. Для выбора одного из следующих режимов используйте ручку DIAL.

TOGGLE: Функционирование ручки DIAL до следующего нажатия кнопки VOL\SEL.

AUTOBACK: Ручка DIAL и дисплей радиостанции возвращаются к выбору и отображению частоты приблизительно через три секунды.

Для сохранения параметров и перехода в обычный режим нажмите кнопку DIAL.



### Функция VOX

Функция VOX обеспечивает автоматическое переключение передача \ прием. Активировав функцию VOX, Вам не нужно будет нажимать кнопку PTT для осуществления передачи.

1. Для активации режима меню нажмите и удерживайте в течение одной секунды кнопку VOL\SEL.
2. Вращайте ручку DIAL для выбора пункта меню F46 VOX MIC.

3. Для выбора данного пункта нажмите кнопку .
4. Для выбора одного из следующих режимов используйте ручку DIAL.

R-HAND: Активирует функцию VOX с микрофоном подключенным к разъему MIC на задней панели.

F-HAND: Активирует функцию VOX с микрофоном подключенным к разъему MIC на передней панели.

FRONT: Активирует функцию VOX с микрофоном на передней панели.

VOX OFF: Отключение функции VOX.

5. Для сохранения параметров и перехода в обычный режим нажмите кнопку VOL\SEL.

Для отключения функции VOX повторите предыдущие действия, а при вращении ручки DIAL в соответствии с пунктом 4 выберите VOX OFF.

- В том случае, если функция VOX активизируется из-за шума на заднем плане, то необходимо активизировать ее посредством пункта меню F47 VOX SENS. Подробнее см. далее.

- Если аудио выход радиостанции подключен к динамику, то функция VOX не будет работать, даже если Вы будете говорить в микрофон.



### **Чувствительность функции VOX**

Для выбора чувствительности функции VOX сделайте следующее:

1. Для активации режима меню нажмите и удерживайте в течение одной секунды кнопку VOL\SEL.
2. Вращайте ручку DIAL для выбора пункта меню F47 VOX SENS.
3. Для выбора данного пункта нажмите кнопку .
4. Для выбора одной из следующих степеней чувствительности используйте ручку DIAL.  
 NORMAL: обычная степень.  
 HIGH: высокая степень.  
 MAX: максимальная степень.
5. Для сохранения параметров и перехода в обычный режим нажмите кнопку VOL\SEL.

### **Прослушивание AM \ FM вещательных станций.**

1. Для переключения на рабочую частоту AM или FM нажмите кнопки  на передней панели.
2. При помощи ручки DIAL выберите необходимую вещательную радиостанцию.
  - Если поступающий сигнал слишком слабый и его плохо слышно, то иногда можно улучшить слышимость, отрегулировав шум посредством пункта меню F38 SQL LEVEL. Подробнее см. раздел «Регулировка уровня шума».
  - При использовании дополнительной Bluetooth гарнитуры BH-1 с наушником FEP-4 или стерео динамиком Вы сможете прослушивать FM радиостанции или подключать периферийные аудиоустройства при помощи пункта меню F42 STEREO. Подробнее см. далее.
  - Также можно установить автоматический регулятор звука для оптимального приема при высоком уровне шума посредством пункта меню F1 AF AUTO. Более подробно см. раздел «Автоматический регулятор уровня звука».
  - Также можно установить функцию звукового оповещения с помощью пункта меню F1 AF PRESET. Подробнее см. далее.

Примечание: При работе на прием вещательных AM станций чувствительность может быть низкой при использовании антенны из-за низкого сопротивления по постоянному току между центром и поверхностью коаксиального кабеля. Для того чтобы радиостанция лучше работала на прием, используйте антенну с низким сопротивлением постоянного тока на землю.

### **Функция таймера отключения (TOT)**

Данная функция может завершить передачу после предустановленного промежутка времени непрерывной передачи (OFF по умолчанию). Благодаря данной функции радиостанция не передает «пустую несущую волну», если микрофон PTT случайно установлен в положение TX. Таймер отключения работы радиостанции на прием можно устанавливать на период от 1 до 30 минут или отключать его (OFF).

1. Для активации режима меню нажмите и удерживайте в течение одной секунды кнопку VOL\SEL.
2. Вращайте ручку DIAL для выбора пункта меню F43 TOT.
3. Для выбора данного пункта нажмите кнопку .
4. Для выбора необходимого отрезка времени используйте ручку DIAL (период от 1 до 30 минут или отключение- OFF).
5. Для сохранения параметров и перехода в обычный режим нажмите кнопку VOL\SEL.  
За 10 секунд до отключения работы на передачу прозвучит звуковой сигнал.

## Прослушивание периферийных аудиоустройств

Вы можете подключать к радиостанции FTM-10R такие периферийные устройства как iPod, что позволит Вам, например, одновременно слушать музыку и работать в любительском диапазоне.

1. Отключите радиостанцию и периферийные устройства.
2. Подключите периферийное устройство к разъему LINE IN на задней панели радиостанции.
3. Включите радиостанцию нажатием и удержанием в течение двух секунд кнопки POWER.
4. Нажмите кнопку  на передней панели для выбора диапазона LINE-IN.
5. Включите периферийное аудиоустройство.
  - Для регулировки звука периферийного устройства (уровень AF) нажмите кнопку VOL\SEL. Уровень звука можно настраивать при помощи ручки DIAL пока горит красная лампочка.
  - Уровень звука отображается на экране радиостанции.
  - При активации функции мониторинга клубного канала Вы можете прослушивать любительский диапазон и слушать музыку.
  - При использовании дополнительной Bluetooth гарнитуры BH-1 с наушником FEP-4 для BH-1 или стерео динамиком Вы сможете прослушивать FM радиостанции или подключать периферийные аудиоустройства при помощи пункта меню F42 STEREO.

По окончании прослушивания периферийного аудиоустройства нажмите кнопку  на передней панели для выбора другого диапазона.



## Функция Bluetooth

Использование дополнительного устройства BU-1 Bluetooth обеспечивает обмен голосовыми сообщениями при помощи дополнительной гарнитуры Bluetooth BH-1 без соединительных кабелей.

### Соединение

При первом использовании гарнитуры Bluetooth необходимо соединить ее с радиостанцией.

1. Отключите питание радиостанции.
2. Нажмите и удерживайте одновременно кнопки POWER и VOLSEL.
3. Вращая ручку DIAL, выберите дополнительное устройство Bluetooth для подключения.

Дополнительное устройство Bluetooth на основании: пункт меню SF6 BLTH R.



Дополнительное устройство Bluetooth на передней панели: пункт меню SF7 BLTH F.

4. Нажмите кнопку PTT.

Отобразится текущий PIN-код.



При соединении гарнитуры Bluetooth BH-1 пропускайте данный пункт. Также Вы можете установить PIN-код устройства Bluetooth:

1. Следуйте указаниям пункта 4 (нажмите кнопку PTT), вращая ручку DIAL, выберите первую цифру PIN-кода.
2. Для сохранения первой цифры PIN-кода и перехода дальше нажмите кнопку .
3. Повторите те же действия для завершения процесса выбора PIN-код. При неправильном вводе нажмите кнопку  для перехода к неверной цифре и введите новую.
6. Нажмите и удерживайте переключатель питания гарнитуры BH-1 Bluetooth, пока не начнет мигать индикатор BH-1 (попеременно красным и синим цветом).
7. Для начала соединения нажмите кнопку PTT.
8. В случае удачного соединения на экране появится надпись LINK OK. Радиостанция выключиться и запустится снова. Если радиостанция распознала гарнитуру BH-1 Bluetooth, то индикатор BH-1 будет мигать синим цветом.

### Активация функции Bluetooth

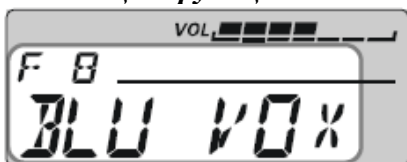

1. Для активации режима меню нажмите и удерживайте в течение одной секунды кнопку VOLSEL.
2. Вращайте ручку DIAL для выбора пункта меню F8 BLU VOX.
3. Для выбора данного пункта нажмите кнопку .
4. Вращая ручку DIAL, выберите одну из следующих функций Bluetooth:  
OFF: Отключение функции Bluetooth.  
PTT: Активация функции Bluetooth с функцией VOX.

VOX HIGH: Активация функции Bluetooth с функцией VOX (VOX установлена на отметку High (высок.)).

VOX LOW: Активация функции Bluetooth с функцией VOX (VOX установлена на отметку Low (низк.)).

5. Для сохранения параметров и перехода в обычный режим нажмите кнопку VOLSEL.

**Индикатор заряда батареи при использовании функции Bluetooth**



При низком заряде батареи индикатор ВН-1 начинает попеременно мигать красным и синим цветом, а на экране появляется надпись LOW BAT. В случае разрядки батареи ее необходимо немедленно зарядить с помощью адаптера для зарядки CAB-1.

Можно уменьшить потребление энергии батареи с помощью пункта меню F7 BLU SAVE. Подробнее см. далее.

Приблизительный период работы батареи ВН-1:

Рабочий диапазон	Продолжительность работы батареи (приблизительно)
Вещание на частоте AM\FM, Подключение периферийных аудиоустройств	3 часа
Любительский диапазон 1:1:8 (TX:RX: Standby-ожидание)	Активирован режим SAVE: 10 часов Режим SAVE отключен: 3 часа

## Функция двойного мониторинга частоты

С помощью функции двойного мониторинга частоты Вы можете одновременно прослушивать любительский диапазон и вещательную АМ станцию.

Также Вы можете прослушивать вещательную FM станцию или подключать периферийные аудиоустройства, выбрав пункт меню F2 AF DUAL (радиостанция по умолчанию установлена на прием АМ вещания).

1. Находясь в режиме VFO или канала памяти, установите радиостанцию на необходимую частоту вещательного диапазона.
2. Для активации режима меню нажмите и удерживайте в течение одной секунды кнопку VOL\SEL.
3. Вращая ручку DIAL, выберите пункт меню F2 AF DUAL.
4. Для выбора данного пункта меню нажмите кнопку .
5. Вращая ручку DIAL, выберите один из следующих диапазонов и режимов:

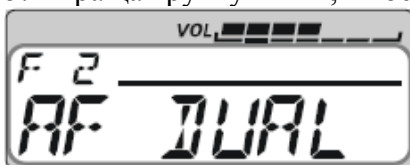

АМ АУТО: Вы можете одновременно прослушивать любительский диапазон и вещательную АМ станцию. Сигнал частоты любительского диапазона будет передаваться через динамик. Функция двойного мониторинга частоты возобновляется при исчезновении сигнала любительской частоты (т.е. в процессе мониторинга частоты любительского диапазона можно прослушивать вещательную АМ станцию).

АМ НОЛД: Вы можете одновременно прослушивать любительский диапазон и вещательную АМ станцию. Сигнал частоты любительского диапазона будет передаваться через динамик. При исчезновении сигнала радиостанция остается на любительском диапазоне, а функция двойного мониторинга частоты не возобновляется.

FM АУТО: Вы можете одновременно прослушивать любительский диапазон и вещательную FM станцию. Сигнал частоты любительского диапазона будет передаваться через динамик. Функция двойного мониторинга частоты возобновляется при исчезновении сигнала любительской частоты (т.е. в процессе мониторинга частоты любительского диапазона можно прослушивать вещательную FM станцию).



FM НОЛД: Вы можете одновременно прослушивать любительский диапазон и вещательную FM станцию. Сигнал частоты любительского диапазона будет передаваться через динамик. При исчезновении сигнала радиостанция остается на любительском диапазоне, а функция двойного мониторинга частоты не возобновляется.

LI АУТО: Вы можете проводить мониторинг частоты любительского диапазона при использовании периферийных устройств. Сигнал частоты любительского диапазона будет передаваться через динамик. Функция двойного мониторинга частоты возобновляется при исчезновении сигнала любительской частоты (т.е. в процессе мониторинга частоты любительского диапазона можно подключать периферийные устройства).

LI НОЛД: Возможность мониторинга любительской частоты при использовании периферийных устройств. При получении сигнала на любительском диапазоне аудио звук передается через динамик. При исчезновении сигнала радиостанция остается на любительском диапазоне, а функция двойного мониторинга частоты не возобновляется.

6. Для активации функции двойного мониторинга частоты нажмите кнопку . Частота, которую Вы выбираете в режиме VFO или режиме памяти в соответствии с пунктом 1, будет передаваться через динамик.

7. Вращая ручку DIAL, выберите вещательную станцию. Нажатием кнопки  Вы можете переключить регулятор частоты вещательного диапазона между режимом VFO и канала памяти. Полученный сигнал любительского диапазона передается через динамик. При исчезновении сигнала любительского диапазона возобновляется функция двойного мониторинга частоты (т.е. в процессе мониторинга частоты любительского диапазона можно прослушивать вещательные станции или подключать периферийные устройства). Можно осуществлять передачу на частоте, установленной в соответствии с пунктом 1 нажатием кнопки РТТ, даже если при этом активирована функция двойного мониторинга частоты.

Для отключения функции двойного мониторинга частоты нажмите кнопки / на передней панели.



## Работа с CTCSS кодированием



Очень часто, для дуплексной работы требуется, чтобы к ЧМ несущей был подмешан тон очень низкой аудио частоты, для открытия ретранслятора. Это позволяет избежать ложного открытия ретранслятора от сигналов радара или внеполосных излучений других радиостанций. Эта тоновая система называется CTCSS (Система тонового шумоподавления).

Настройка CTCSS включает в себя два действия: установка режима и выбор частоты тона. Эти действия выполняются при помощи пунктов меню F40 SQL TYPE и F39 SQL TSQF.

1. Для активации режима меню нажмите и удерживайте в течение одной секунды кнопку VOL\SEL.
2. Вращая ручку DIAL, выберите пункт меню F40 SQL TYPE.
3. Для выбора данного пункта меню нажмите кнопку .
4. Вращайте ручку DIAL, пока на экране не появится надпись TONE SQL. Т.е. система тонового шумоподавления активирована, а приемник вашей радиостанции откроется только на сигнал, содержащий соответствующий CTCSS код. Это может быть полезно при работе в слишком загруженных участках диапазона.

Примечание 1: В процессе вращения ручки DIAL в соответствии с данным пунктом на экране может появиться надпись REV TONE. Т.е. активирована система реверсного шумоподавления, благодаря чему вместо открытия шумоподавления у приемника радиостанции пропадает звук при получении сигнала, содержащего соответствующий CTCSS код. При активации системы реверсного шумоподавления на экране появляется надпись T SQ.

Примечание 2: При дальнейшем вращении ручки DIAL на экране появится надпись DCS (кодовое шумоподавление).

5. После выбора тонового режима CTCSS нажмите кнопку , затем вращайте ручку DIAL против часовой стрелки, пока не услышите три щелчка, выберите пункт меню F39 SQL TSQF/
6. Для регулировки частоты CTCSS нажмите кнопку .
7. Вращайте ручку DIAL, пока на экране не появится необходимая тоновая частота.
8. Для сохранения новых параметров и перехода в обычный режим нажмите кнопку VOL\SEL.

Примечание: Некоторые ретрансляторы не передают CTCSS тоны. В некоторых системах тоновое шумоподавление используется для контроля сигналов, поступающих в ретранслятор, но не передают их. Если S-датчик отклоняется, но радиостанция не передает аудио сигнал, то необходимо повторить пункты 1-4., с той разницей, что вращать ручку DIAL стоит до появления на экране надписи TONE.



Тоны CTCSS (Гц)									
67.0	79.7	94.8	110.9	131.8	156.7	171.3	186.2	203.5	229.1
69.3	82.5	97.4	114.8	136.5	159.8	173.8	189.9	206.5	233.6
71.9	85.4	100.0	118.8	141.3	162.2	177.3	192.8	210.7	241.8
74.4	88.5	103.5	123.0	146.2	165.5	179.9	196.6	218.1	250.3
77.0	91.5	107.2	127.3	151.4	167.9	183.5	199.5	225.7	254.1

## Работа с DCS кодированием

Другим видом контролируемого доступа является цифровой шумоподаватель DCS. Это более новая и совершенная система, менее подверженная ошибочному срабатыванию, чем система CTCSS. В радиостанцию встроен DCS кодер \ декодер, а работа с ним похожа на работу с CTCSS кодированием. Ретранслятор можно сконфигурировать для работы с DCS. Данная функция очень полезна для работы в симплексном режиме, если радиостанция ваших корреспондентов поддерживает эту функцию.

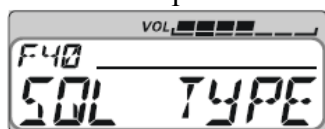
**Примечание:** При работе с DCS кодированием необходимо устанавливать тональный режим на DCS и выбирать DCS код.



1. Для активации режима меню нажмите и удерживайте в течение одной секунды кнопку VOL\SEL.
2. Вращая ручку DIAL, выберите пункт меню F40 SQL TYPE.
3. Для выбора данного пункта меню нажмите кнопку .
4. Вращайте ручку DIAL, пока на экране не появится надпись DCS. Т.е. система тонового шумоподавления активирована, а приемник вашей радиостанции откроется только на сигнал, содержащий соответствующий DCS код.
5. После выбора режима DCS нажмите кнопку , затем вращайте ручку DIAL против часовой стрелки и выберите пункт меню F36 SQL DCS. Благодаря данному пункту меню можно проводить регулировку DCS кода.
6. Для регулировки DCS кода нажмите кнопку .
7. Вращая ручку DIAL, выберите DCS код, который отобразится на экране в виде трехзначного числа.
8. Для сохранения новых параметров и перехода в обычный режим нажмите кнопку VOL\SEL.

**Примечание:** Помните, что при работе с DCS, Вы будете слышать только принимаемые сигналы с соответствующим кодом. Поэтому при настройке по диапазону не забудьте отключить DCS!

DCS коды														
023	047	073	131	156	223	251	271	332	371	445	465	532	631	723
025	051	074	132	162	225	252	274	343	411	446	466	546	632	731
026	053	114	134	165	226	255	306	346	412	452	503	565	654	732
031	054	115	143	172	243	261	311	351	413	454	506	606	662	734
032	065	116	145	174	244	263	315	356	423	455	516	612	664	743
036	071	122	152	205	245	265	325	364	431	462	523	624	703	754
043	072	125	155	212	246	266	331	365	432	464	526	627	712	-







## Работа с EPCS (пейджинг и кодовое шумоподавление)

Радиостанция включает в себя улучшенный тоновый CTCSS кодер \ декодер и специализированный микропроцессор, обеспечивающий функции пейджинга и селекторного вызова. Благодаря данной функции Вы можете посылать вызов на определенную станцию (пейджинг) или получать вызовы, отправленные вам (кодовое шумоподавление).

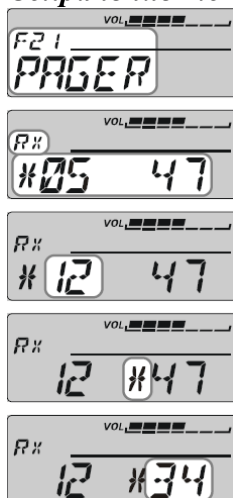
Системы пейджинга и кодового шумоподавления используют две пары (переключаемых) CTCSS тонов, которые находятся в памяти пейджера. Приемник радиостанции обычно открывается только на пару тонов CTCSS соответствующих парам тонов сохраненных в памяти пейджера-приемника. Затем открывается шумоподавление, чтобы был слышен голос корреспондента, а также звучит сигнал пейджера. Если при передаче Вы используете кнопку РТТ, то будет происходить автоматическая передача пары тонов, находящихся в памяти передающего пейджера.

### Сохранение тоновых пар CTCSS для работы с EPCS.



1. Для активации режима меню нажмите и удерживайте в течение одной секунды кнопку VOL\SEL.
2. Вращая ручку DIAL, выберите пункт меню F21 PAGER.
3. Для выбора данного пункта меню нажмите кнопку .
4. Нажмите и удерживайте в течение одной секунды кнопку  для отображения текущее тоновой пары CTCSS,
5. Вращая ручку DIAL, установите номер тона CTCSS, соответствующий первому тону принимающей пары CTCSS.
6. Нажмите кнопку , а затем, вращая ручку DIAL для установки номера тона CTCSS, который соответствует второму тону принимающей пары CTCSS.
7. Повторите пункт 6 для установки передающей пары CTCSS.
8. В случае ошибки нажмите кнопку  для передвижения курсора на один символ назад, а затем введите верное число.
9. После завершения выбора принимающих и передающих пар CTCSS нажмите кнопку VOL\SEL для сохранения новых параметров и перехода в обычный режим.

**Примечание:** Радиостанция не распознает порядок первого и второго тонов. Например, для радиостанции CTCSS пары «10 35» и «35 10» являются одинаковыми.

### Активация EPCS

1. Для активации режима меню нажмите и удерживайте в течение одной секунды кнопку VOL\SEL.
2. Вращая ручку DIAL, выберите пункт меню F21 PAGER.

3. Для выбора данного пункта меню нажмите кнопку .
4. Вращайте ручку DIAL до появления на экране ON.
5. Для сохранения новых параметров и перехода в обычный режим нажмите кнопку VOL\SEL.

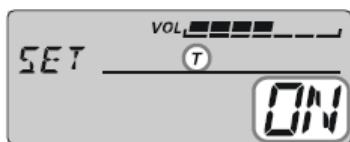

Для отключения EPCS повторите вышеперечисленные действия, с той разницей, что в пункте 4 необходимо вращать ручку DIAL до появления на экране OFF.





В процессе активации функции EPCS на экране мигает буква T.

## Функция подключения к Интернету (WIRES™)

Радиостанцию можно использовать для доступа к узлу (ретранслятор или базовая станция), которая связана с сетью Vertex standard WIRELES™ (Система Интернет Ретрансляторов с широким покрытием). Более подробно на сайте WiRES-II: <http://www.vxstd.com/en/wiresinfo-en/>.

Данную функцию также можно использовать для доступа к другим системам. Подробнее см. ниже:

### Режим SRG

1. Для активации режима меню нажмите и удерживайте в течение одной секунды кнопку VOL\SEL.
2. Вращая ручку DIAL, выберите пункт меню F48 WIRES.
3. Для выбора данного пункта меню нажмите кнопку .
4. Вращайте ручку DIAL до появления на экране надписи CODE. Т.е. происходит активация WIRELES™ в режиме SRG. При этом на дисплее появится значок .
5. Нажмите и удерживайте в течение в течение одной секунды кнопку . Затем, вращая ручку DIAL, выберите номер доступа (CODE0~CODE9, CODE A, CODE B, CODE C, CODE D, CODE E(\*), CODE F (#)) относящийся к узлу WIRELES™ к которому Вы бы хотели подключиться.
6. Для сохранения новых параметров и перехода в обычный режим нажмите кнопку VOL\SEL.
7. При активации функции подключения к Интернету (см. пункт 4) радиостанция генерирует короткий DTMF сигнал (0.1 секунда) в соответствии с пунктом 5. Данный DTMF сигнал отсылается в начале каждой передачи для налаживания или поддержания связи с WIRELES™ узлом, работающем в режиме SRG.
8. Для возвращения в режим FRG повторите действия пунктов 1-4, с той разницей, что в пункте 4 необходимо выбрать MEM, а затем для сохранения новых параметров и перехода в обычный режим нажмите кнопку VOL\SEL.
9. Для отключения функции подключения к Интернету повторите действия пунктов 1-4, с той разницей, что в пункте 4 необходимо выбрать OFF, а затем для сохранения новых параметров и перехода в обычный режим нажмите кнопку VOL\SEL (значок  исчезнет с дисплея радиостанции).

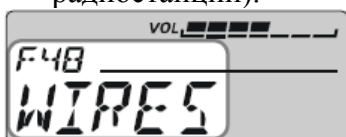

**Примечание:** Если другие корреспонденты сообщат Вам, что в начале передач с вашей радиостанции звучит сигнал DTMF, но Вы при этом не подключены к сети Интернет, то отключите данную функцию с помощью действий пункта 4.





### Режим FRG

Также существует доступ к другим системам, подключенным к сети Интернет (включая WIRELES™ в режиме FRG), использующим последовательность DTMF.

## Программирование FRG кода





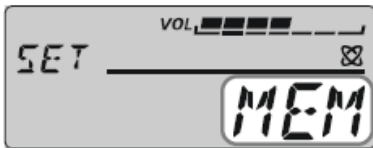
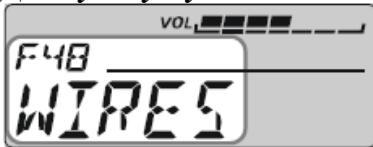

Загрузите в регистр DTMF тоны, которые Вы бы хотели использовать для доступа к сети Интернет. Например, в качестве кода доступа используется #(F)1101D (кнопка #обозначается буквой F).

1. Для активации режима меню нажмите и удерживайте в течение одной секунды кнопку VOL\SEL.
2. Вращая ручку DIAL, выберите пункт меню F13 DTMF.
3. Для выбора данного пункта меню нажмите кнопку .
4. Вращайте ручку DIAL для выбора номера регистра памяти DTMF (D1~D9) для сохранения кода доступа.
5. Нажмите и удерживайте в течение в течение одной секунды кнопку , при этом начнет мигать первая цифра.
6. Вращая ручку DIAL, выберите букву F (означает # в DTMF наборе, первая цифра DTMF последовательности). В DTMF наборе «E» означает «\*», а F означает «#».
7. Для подтверждения первой цифры DTMF последовательности и перехода к следующей нажмите кнопку .
8. Повторите действия предыдущих пунктов для окончания ввода кода доступа #(F)1101D.
9. В случае ошибки нажмите кнопку  для передвижения курсора на один символ назад, а затем введите верное число.
10. Нажмите и удерживайте в течение одной секунды кнопку  для сохранения текущих параметров.
11. При необходимости сохранения других кодов доступа повторите действия пунктов 1-10.
12. Для сохранения новых параметров и перехода в обычный режим нажмите кнопку VOL\SEL.



### Доступ к узлу FRG





1. Для активации режима меню нажмите и удерживайте в течение одной секунды кнопку VOL\SEL.
2. Вращая ручку DIAL, выберите пункт меню F48 WIRES.
3. Для выбора данного пункта меню нажмите кнопку .
4. Вращайте ручку DIAL до появления на экране надписи MEM, т.е. будет активирован WIRELES<sup>TM</sup> в режиме FRG. При этом на дисплее появится значок .
5. Нажмите и удерживайте в течение одной секунды кнопку , а затем, вращая ручку DIAL, выберите номера регистра Интернет памяти DTMF (D1~D9), относящиеся к ретранслятору подключения к Интернету к которому Вы бы хотели подключиться.
6. Для сохранения новых параметров и перехода в обычный режим нажмите кнопку VOL\SEL.
7. После активирования функции подключения к Интернету в соответствии с пунктом 4, не обязательно при передаче нажимать кнопку  для отправки DTMF последовательности.
8. Для отключения функции подключения к Интернету повторите действия пунктов 1-4, с той разницей, что в пункте 4 необходимо выбрать OFF, а затем для сохранения новых параметров и перехода в обычный режим нажмите кнопку VOL\SEL (значок  исчезнет с дисплея радиостанции).

## Работа с DTMF автонабором

В данной радиостанции доступны шестнадцать ячеек памяти DTMF автонабора, данные ячейки могут хранить до 16 знаков телефонного номера для работы через ретрансляторы, а также для другого использования.





1. Для активации режима меню нажмите и удерживайте в течение одной секунды кнопку VOL\SEL.
2. Вращая ручку DIAL, выберите пункт меню F13 DTMF.
3. Для выбора данного пункта меню нажмите кнопку .
4. Вращайте ручку DIAL для выбора номера канал памяти DTMF автонабора, в который Вы бы хотели сохранить телефонный номер (D1~D9). Сохраненные до этого телефонные номера отобразятся на дисплее.
5. Нажмите и удерживайте в течение одной секунды кнопку . При необходимости удаления сохраненных ранее номеров нажмите кнопку PTT.





6. Вращая ручку DIAL, выберите первую цифру телефонного номера для сохранения. Для сохранения первой цифры нажмите кнопку  и перейдите к следующей цифре. В DTMF наборе «E» означает «\*», а F означает «#».
7. Повторите действия предыдущих пунктов для ввода всех цифр телефонного номера. В случае ошибки нажмите кнопку  для передвижения курсора на один символ назад, а затем введите верное число. При необходимости удаления всех ошибочно введенных данных после курсора нажмите кнопку PTT.
8. По окончании ввода всех цифр нажмите и удерживайте в течение одной секунды кнопку .
9. При необходимости сохранения другой DTMF последовательности повторите действия пунктов 4-8.
10. Для сохранения новых параметров и перехода в обычный режим нажмите кнопку VOL\SEL.

*Для того чтобы передать сохраненный телефонный номер проделайте следующее:*



1. Нажмите кнопку РТТ, а затем в процессе передачи нажмите и удерживайте кнопку . На экране появится надпись DT MEM (означает активацию DTMF автонабора), а также значок .
2. В процессе передачи нажмите кнопку .
3. Вращая ручку DIAL, выберите номер канала памяти DTMF автонабора для осуществления передачи (D1~D9).
4. В процессе передачи повторно нажмите кнопку .
  - Телефонный номер будет передан.
  - Если Вы используете дополнительный DTMF микрофон МН-68<sub>А6J</sub>, то для отправки телефонного номера проделайте следующее:
    1. Сначала нажмите кнопку РТТ, а затем введите числа (от 1 до 9), соответствующие DTMF последовательности, которую Вы бы хотели послать.
    2. При начале передачи последовательности можно отпустить кнопку РТТ, передатчик будет находиться в эфире до завершения передачи DTMF последовательности.
  - После окончания передачи DTMF последовательности происходит удержание передатчика в течение 1.5 секунд.

После окончания процесса передачи нажмите и удерживайте кнопку , после чего с экрана исчезнет значок .

## Работа через ретранслятор

Радиостанция FTM-10R имеет ряд специальных функций, которые делают работу через ретранслятор простой и удобной.

В радиостанции FTM-10R имеется три вида установки работы через ретранслятор: Ретрансляторный сдвиг, задаваемый вручную (стандартный ретрансляторный сдвиг); Автоматический ретрансляторный сдвиг (APC). Функция, благодаря которой ретрансляторный сдвиг включается автоматически, как только Вы настраиваетесь на определенный участок диапазона частот.

Независимо сохраненные частоты передачи и приема (обычно не относящиеся к определенным ретрансляторным частотным сдвигам).

### Стандартный ретрансляторный сдвиг



Для активации стандартного сдвига вручную можно использовать режим меню:

1. Для активации режима меню нажмите и удерживайте в течение одной секунды кнопку VOL\SEL.
2. Вращая ручку DIAL, выберите пункт меню F25 RPT MODE.
3. Для выбора данного пункта меню нажмите кнопку .
4. Вращайте ручку DIAL для выбора направления сдвига (RPTR-, RPTR+ или RPTR OFF).
5. Для сохранения новых параметров и перехода в обычный режим нажмите кнопку VOL\SEL.

Радиостанция сконфигурирована по умолчанию для работы при 600КГц на диапазоне 144МГц и 5МГц на диапазоне 430 МГц. Вы можете поменять конфигурации ретранслятора, если Вы собираетесь в путешествие или по другим причинам:

1. Для активации режима меню нажмите и удерживайте в течение одной секунды кнопку VOL\SEL.
2. Вращая ручку DIAL, выберите пункт меню F26 RPT SFT.
3. Для выбора данного пункта меню нажмите кнопку .
4. Вращайте ручку DIAL для выбора необходимой установки, не забывайте о том, что разрешение стандартного ретрансляторного сдвига находится к ближайшим 50 кГц.
5. Для сохранения новых параметров и перехода в обычный режим нажмите кнопку VOL\SEL.



Примечание: Данная процедура не подходит для программирования нечетной ретрансляторной пары (см. раздел «Использование приоритетной памяти»).

### *Автоматический ретрансляторный сдвиг*

Функция автоматического ретрансляторного сдвига (АРС) автоматически включает ретрансляторный сдвиг, как только Вы настраиваетесь на определенный участок диапазона частот. Функция АРС устанавливается на заводе в зависимости от страны, в которую поставляются радиостанции.



Функция АРС установлена по умолчанию, для ее отключения проделайте следующее:

1. Для активации режима меню нажмите и удерживайте в течение одной секунды кнопку VOL\SEL.
2. Вращая ручку DIAL, выберите пункт меню F24 RPT ARS.
3. Для выбора данного пункта меню нажмите кнопку .
4. Вращайте ручку DIAL для выбора OFF.
5. Для сохранения новых параметров и перехода в обычный режим нажмите кнопку VOL\SEL.

Для активации функции АРС повторите все вышеописанные действия с той разницей, что в пункте 4 необходимо выбрать ON.

## Расширение диапазона

Радиостанция может работать на прием следующих частотных диапазонов посредством пунктов меню:

AIR: 108-137 МГц и 300-336 МГц.

GR1: 174-222 МГц и 470-800 МГц.

GR2: 336-420 МГц и 800-999ю9875 МГц (блокировка сотовой связи).





1. Для активации режима меню нажмите и удерживайте в течение одной секунды кнопку VOL\SEL.
2. Вращая ручку DIAL, выберите пункт меню F27 RX EXP.
3. Для выбора данного пункта меню нажмите кнопку .
4. Вращайте ручку DIAL для выбора опции EXPAND.
5. Для сохранения новых параметров и перехода в обычный режим нажмите кнопку VOL\SEL.

При расширенном диапазоне появятся дополнительные частотные диапазоны AIR GR1 и GR2 между WX Band и Audio Line.



## Работа канала прогноза погоды

Банк УКВ каналов памяти запрограммирован по умолчанию для быстрого просмотра каналов передающих прогноз погоды.

1. Для вызова банка памяти каналов передающих прогноз погоды нажмите кнопку  /  на передней панели (в верхнем левом углу экрана радиостанции появится надпись WX).
2. Вращайте ручку DIAL для выбора необходимого канала.
3. В случае если Вам необходимо просканировать банк памяти для поиска наиболее громкого канала, нажмите кнопку РТТ. При остановке сканера на какой-либо станции нажмите кнопку РТТ один раз для остановки поиска или нажмите два раза для возобновления поиска.
4. Для выхода из режима банка памяти каналов передающих прогноз погоды нажмите кнопку  /  и выберите рабочий диапазон.

Канал	Частота	Канал	Частота
1	162.550 МГц	6	162.500 МГц
2	162.400 МГц	7	162.525 МГц
3	162.475 МГц	8	162.650 МГц
4	162.425 МГц	9	162.775 МГц
5	162.450 МГц	10	162.275 МГц

Предупреждение о суровых погодных условиях

В случае суровых погодных условий NOAA (Национальное управление по исследованию океанов и атмосферы) посылает оповещение, сопровождаемое тоном 1050 Гц, и прогноз погоды.

## Дополнительные установки

### Выбор шага канала

Шаги настройки установлены на заводе по умолчанию. Для их изменения сделайте следующее:

1. Для активации режима меню нажмите и удерживайте в течение одной секунды кнопку VOL\SEL.
2. Вращая ручку DIAL, выберите пункт меню F41 STEP.

3. Для выбора данного пункта меню нажмите кнопку .

4. Вращайте ручку DIAL для выбора шага:

Примечание: 1) Для диапазона AM BC только 9КГц и 10 КГц.

Примечание: 2) Для диапазона FM BC только 50 КГц, 100КГц или 200КГц.

Примечание: 3) Шаги 5 КГц, 6.25 КГц, 8.33КГц и 9КГц не доступны при 470 МГц.

### Смена рабочего режима

Если радиостанция настроена на разные рабочие частоты, то происходит автоматическая смена режимов. Однако может возникнуть рабочая ситуация, в которой Вам будет необходимо переключать имеющиеся рабочие режимы (FM, FM-Narrow, FM-Wide, AM). Для этого выполните следующие действия:

1. Для активации режима меню нажмите и удерживайте в течение одной секунды кнопку VOL\SEL.

2. Вращая ручку DIAL, выберите пункт меню F29 RX M MOD.

3. Для выбора данного пункта меню нажмите кнопку . На экране отобразится текущий рабочий режим.

4. Вращайте ручку DIAL для выбора рабочего режима:

AUTO: Автоматический режим устанавливающий значения по умолчанию для определенного частотного диапазона.

WIDE FM: Частотная модуляция для приема вещательной FM станции.

FM: Частотная модуляция для приема любительской радиостанции и диапазонов УКВ \ УВЧ.

NARR FM: Частотная модуляция для приема некоторых любительских радиостанций и диапазонов УКВ \ УВЧ.

AM: Частотная модуляция для приема вещательной AM станции и передач в эфире.

Для сохранения новых параметров и перехода в обычный режим нажмите кнопку VOL\SEL.

### Функция кнопки PTT

Вы можете установить функцию кнопки PTT, для этого сделайте следующее:

1. Для активации режима меню нажмите и удерживайте в течение одной секунды кнопку VOL\SEL.

2. Вращая ручку DIAL, выберите пункт меню F23 PTT MODE.

3. Для выбора данного пункта меню нажмите кнопку . На экране отобразится текущая функция кнопки PTT.

4. Вращайте ручку DIAL для выбора функции кнопки PTT:

TOGGLE: При нажатии кнопки PTT звук поступает через динамик (заводская установка).

MOMENT: При нажатии кнопки PTT звук поступает через динамик, а при повторном нажатии звук отключается.

5. Для сохранения новых параметров и перехода в обычный режим нажмите кнопку VOL\SEL.

### Звук при нажатии кнопок

Звуковой сигнал при нажатии какой-либо кнопки.

Для включения или отключения данной функции сделайте следующее:



1. Для активации режима меню нажмите и удерживайте в течение одной секунды кнопку VOL\SEL.
2. Вращая ручку DIAL, выберите пункт меню F6 BEEP.
3. Для выбора данного пункта меню нажмите кнопку .
4. Вращайте ручку DIAL для выбора OFF (отключение функции).
5. Для сохранения новых параметров и перехода в обычный режим нажмите кнопку VOL\SEL.
6. Для включения звукового сигнала при нажатии кнопок в пункте 4 выберите KEY или KEY+SC (заводская установка).

KEY: Звук при нажатии кнопки.

KEY+SC: Звук при нажатии кнопки или остановке сканера.

### **Выбор функции интеллектуальной кнопки**

Можно активировать или удалить функции вызываемые кнопкой 

1. Для активации режима меню нажмите и удерживайте в течение одной секунды кнопку VOL\SEL.
2. Вращая ручку DIAL, выберите пункт меню F15 FKEY SEL.
3. Для выбора данного пункта меню нажмите кнопку .
4. Вращайте ручку DIAL для выбора функции, которую Вы бы хотели активировать или удалить.
5. Нажмите и удерживайте в течение одной секунды кнопку  для активации (ON) или отключения (OFF) функции.
6. Для сохранения новых параметров и перехода в обычный режим нажмите кнопку VOL\SEL.

### **Направление ретрансляторного сдвига**

Для выбора направления сдвига ретранслятора сделайте следующее:

1. Для активации режима меню нажмите и удерживайте в течение одной секунды кнопку VOL\SEL.
  2. Вращая ручку DIAL, выберите пункт меню F25 RPT MODE.
  3. Для выбора данного пункта меню нажмите кнопку .
  4. Вращайте ручку DIAL для выбора направления сдвига (RPTR-, RPTR+ или RPTR OFF).
  5. Для сохранения новых параметров и перехода в обычный режим нажмите кнопку VOL\SEL.
- Отклонение ретранслятора установлено на 600 КГц, на диапазоне 144 МГц и 5 МГц на диапазоне 430 МГц (заводская установка). Поменять отклонение ретранслятора можно при помощи режима меню F26 RTP SFT.

### **Отклонение ретрансляторного сдвига**

1. Для активации режима меню нажмите и удерживайте в течение одной секунды кнопку VOL\SEL.
2. Вращая ручку DIAL, выберите пункт меню F26 RTP SFT.
3. Для выбора данного пункта меню нажмите кнопку .
4. Вращайте ручку DIAL для выбора отклонения (0.00-99.95 МГц (возрастание 50 КГц)).
5. Для сохранения новых параметров и перехода в обычный режим нажмите кнопку VOL\SEL.

### **Автоматический ретрансляторный сдвиг (APC)**

С помощью функции APC Вы сможете пользоваться ретранслятором с помощью настройки автоматического ретрансляторного сдвига при настройке на частоту стандартного диапазона ретранслятора. Функция APC установлена по умолчанию.

Для отключения функции APC сделайте следующее:

1. Для активации режима меню нажмите и удерживайте в течение одной секунды кнопку VOL\SEL.
  2. Вращая ручку DIAL, выберите пункт меню F24 RPT ARS.
  3. Для выбора данного пункта меню нажмите кнопку .
  4. Вращайте ручку DIAL для выбора OFF.
  5. Для сохранения новых параметров и перехода в обычный режим нажмите кнопку VOL\SEL.
- Для того чтобы снова активизировать функцию APC повторите действия в вышеперечисленных пунктах, с той разницей, что в пункте 4 необходимо выбрать ON.

### **Программирование функциональных кнопок**

Функциональные кнопки МН-68<sub>А6J</sub> и МН-68<sub>А6J</sub> по умолчанию запрограммированы в соответствии с кнопками микрофона [PGM] на “WX CH”. При необходимости Вы можете изменить назначение кнопок.

Для изменения назначения кнопок МН-68<sub>А6J</sub> и МН-68<sub>А6J</sub> сделайте следующее:

1. Для активации режима меню нажмите и удерживайте в течение одной секунды кнопку VOL\SEL.
  2. Вращая ручку DIAL, выберите пункт меню F20 MIC PRGM.
  3. Для выбора данного пункта меню нажмите кнопку .
  4. Вращайте ручку DIAL для выбора одной из следующих функций для кнопки [PGM]:  
 MONI: Отключение систем подавления шума и тона.  
 T CALL: Активирование посылок тонов 1750 Гц.  
 SSCH: Активация интеллектуального поиска.  
 ARTS: Активация системы автоматического оповещения ARTS.  
 TAG: Переключение экрана с индикации частоты канала при помощи буквенно-цифровых знаков при работе на прием в режиме канала памяти.  
 MHz: Настройка с шагом 1 МГц при приеме в режиме VFO.  
 SCAN: Активация режима сканирования.  
 CLUB: Активация клубного канала.  
 WX: Вызов банков памяти каналов, передающих прогноз погоды.  
 SQLLVL: Выбор уровня порога шумоподавления.  
 TX LOW: Выбор уровня мощности передатчика.  
 RPTR: Выбор направления ретрансляторного сдвига.  
 SQL TYP: Выбор кодового (DCS) или тонального (CTCSS) шумоподавления.  
 REV: Реверс частот приема и передачи при работе на разнесенных частотах.  
 TSQLF: Выбор частоты тонального (CTCSS) шумоподавления.  
 DCODE: Выбор частоты кодового (DCS) шумоподавления.
5. Для сохранения новых параметров и перехода в обычный режим нажмите кнопку VOL\SEL.

### **Диапазон сканирования**

В радиостанции FTM-10R по умолчанию установлены любительские диапазоны 144МГц и 430 МГц в качестве независимых при активации режима сканирования. Вы также можете сделать так, чтобы при активации режима сканирования любительские диапазоны 144МГц и 430 МГц сканировались как один.

1. Для активации режима меню нажмите и удерживайте в течение одной секунды кнопку VOL\SEL.
2. Вращая ручку DIAL, выберите пункт меню F30 SCN CVRG.
3. Для выбора данного пункта меню нажмите кнопку .
4. Вращайте ручку DIAL для выбора одного из следующих диапазонов:

IN BAND: Любительские диапазоны 144МГц и 430 МГц рассматриваются в качестве независимых при активации режима сканирования. Активация сканера происходит только на любительском диапазоне 144МГц или 430 МГц.

HAM BAND: Любительские диапазоны 144МГц и 430 МГц рассматриваются как один диапазон при активации режима сканирования.

5. Для сохранения новых параметров и перехода в обычный режим нажмите кнопку VOL\SEL.

### **Режим возобновления сканирования**

Радиостанция FTM-10R имеет три режима возобновления сканирования:

BUSY: В данном режиме работа сканера приостанавливается пока присутствует несущая частота.

HOLD: В данном режиме сканер останавливается, если улавливает сигнал. Для продолжения процесса сканирования необходимо запустить его вручную.

TIME 3S\5S\10S: В данном режиме сканер будет останавливаться в соответствии с выбранным промежутком времени, после чего режим сканирования будет возобновляться (независимо, работает ли другая станция на передачу).

По умолчанию выбран режим BUSY. Для смены режима сделайте следующее:

1. Для активации режима меню нажмите и удерживайте в течение одной секунды кнопку VOL\SEL.
2. Вращая ручку DIAL, выберите пункт меню F32 SCN MODE.
3. Для выбора данного пункта меню нажмите кнопку .
4. Вращайте ручку DIAL для установки нужного режима.
5. Для сохранения новых параметров и перехода в обычный режим нажмите кнопку VOL\SEL.

### **Направление сканирования**

По умолчанию частота VFO переходит на нижний фронт текущего диапазона, если частота VFO достигает верхнего фронта. Вы можете поменять режим работы сканера таким образом, что частота VFO переключится на нисходящее сканирование при достижении частотой VFO верного фронта.

1. Для активации режима меню нажмите и удерживайте в течение одной секунды кнопку VOL\SEL.
2. Вращая ручку DIAL, выберите пункт меню F31 SCN DRCT.
3. Для выбора данного пункта меню нажмите кнопку .
4. Вращайте ручку DIAL для установки одного из следующих режимов сканирования:

NORMAL: Если частота VFO достигает верхнего фронта текущего диапазона, то частота VFO переходит на нижний фронт текущего диапазона (или наоборот).

RETURN: Если частота VFO достигает верхнего фронта текущего диапазона при сканировании по возрастающей, то сканер сменит направление и приступит к сканированию по ниспадающей.

5. Для сохранения новых параметров и перехода в обычный режим нажмите кнопку VOL\SEL.

### **Направление при начале сканирования**

Сканирование происходит по возрастающей по умолчанию (активация процесса сканирования нажатием кнопки  на передней панели). Вы также можете поменять установки, для того, чтобы сканирование происходило по нисходящей.

1. Для активации режима меню нажмите и удерживайте в течение одной секунды кнопку VOL\SEL.
2. Вращая ручку DIAL, выберите пункт меню F33 SCN STRT.
3. Для выбора данного пункта меню нажмите кнопку .
4. Вращайте ручку DIAL для установки одного из следующих направлений:

UP START: сканирование запускается по возрастающей.

DWN.TRART: сканирование запускается по нисходящей.

5. Для сохранения новых параметров и перехода в обычный режим нажмите кнопку VOL\SEL.

### ***Работа в качестве ретранслятора на смежных диапазонах частот***

Радиостанция может полноценно работать в качестве ретранслятора на смежных диапазонах частот, используя как управление тонального (CTCSS), так и кодового (DCS) шумоподавления.

1. Для активации режима меню нажмите и удерживайте в течение одной секунды кнопку VOL\SEL.
2. Вращая ручку DIAL, выберите пункт меню F37 SQL.EXP.
3. Для выбора данного пункта меню нажмите кнопку .
4. Вращайте ручку DIAL для выбора пункта меню ON.
5. Для сохранения новых параметров и перехода в обычный режим нажмите кнопку VOL\SEL.

При активации функции ретранслятора на смежных диапазонах частот появляются следующие дополнительные параметры помимо DCS (кодовое шумоподавление) при выборе тонового режима посредством пункта меню F40 SQL TYPE:

DCS ENC: только DCS кодирование (в процессе работы будет мигать надпись DCS).

TONE DCS: Кодирование CTCSS тона и декодирование DCS (начнет мигать значок «Т», а в процессе работы появится надпись DCS).

DCS TSQL: Кодирование DCS тона и декодирование CTCSS (начнет мигать значок «TSQ», а в процессе работы появится надпись DCS).

### ***Звуковое оповещение в режимах CTCSS\DCS\EPCS.***

В процессе декодирования CTCSS, а также в режиме DCS и EPCS можно установить звуковое оповещение при поступлении вызова.

1. Для активации режима меню нажмите и удерживайте в течение одной секунды кнопку VOL\SEL.
2. Вращая ручку DIAL, выберите пункт меню F35 SQL.BELL.
3. Для выбора данного пункта меню нажмите кнопку .
4. Вращайте ручку DIAL для выбора количества звонков (1,2,3,5 или 8), CONT (непрерывающийся звуковой сигнал) или OFF (отключено).
5. Для сохранения новых параметров и перехода в обычный режим нажмите кнопку VOL\SEL.

Если Вам посылает сигнал радиостанция, посылающая CTCSS тон, DCS код или кодовую пару CTCSS, которые соответствуют установленным в вашем декодере, то звуковой сигнал прозвучит в соответствии с данной программой.

### ***Отображение на экране заряда батареи***

Для отображения на экране заряда батареи транспортного средства сделайте следующее:

1. Для активации режима меню нажмите и удерживайте в течение одной секунды кнопку VOL\SEL.
2. Вращая ручку DIAL, выберите пункт меню F11 DC VOLT.
3. Для отображения на экране заряда батареи транспортного средства нажмите кнопку .
4. Для выхода из режима отображения заряда батареи и возвращения в обычный режим нажмите кнопку VOL\SEL.

### ***Отображение температуры на экране***

На дисплее также можно просмотреть температуру внутри передней панели:

1. Нажмите несколько раз кнопку VOL\SEL для отображения сначала часов, затем секундомера, а затем термометра. Если Вы не выбираете следующую опцию в течение 3 секунд, то экран автоматически переходит к отображению частоты.
  2. Вращайте ручку DIAL для отображения температуры (TMP XX °C)
- Через три секунды дисплей автоматически возвращается в режим отображения частоты.

Также можно внести изменения в работу ручки DIAL, чтобы она не возвращалась автоматически к отображению частоты (подробнее см. пункт меню F5 AF-VFO).

### **Формат времени**

Один из следующих форматов времени можно выбрать посредством режима меню “HH:MM:SS”, “HH:MM”, “MM:SS”.

1. Нажмите несколько раз кнопку VOL\SEL для отображения сначала часов, затем секундомера, а затем термометра. Если Вы не выбираете следующую опцию в течение 3 секунд, то экран автоматически переходит к отображению частоты.
2. Нажмите и удерживайте в течение одной секунды кнопку VOL\SEL.
3. Вращая ручку DIAL, выберите пункт меню T3 T FORMAT.
4. Нажмите кнопку , а затем, вращая ручку DIAL, выберите удобный Вам формат времени.
5. Для сохранения новых параметров и перехода в обычный режим нажмите кнопку VOL\SEL.

### **Система времени**

Можно выбрать систему времени посредством режима меню (на выбор: 12H (12 часов) и 24H (24 часа)).

1. Нажмите несколько раз кнопку VOL\SEL для отображения сначала часов, затем секундомера, а затем термометра. Если Вы не выбираете следующую опцию в течение 3 секунд, то экран автоматически переходит к отображению частоты.
2. Нажмите и удерживайте в течение одной секунды кнопку VOL\SEL.
3. Вращая ручку DIAL, выберите пункт меню T4 12H/24H
4. Нажмите кнопку , а затем, вращая ручку DIAL, выберите удобную Вам систему времени.
5. Для сохранения новых параметров и перехода в обычный режим нажмите кнопку VOL\SEL.

### **Установка будильника**

Установить будильник можно посредством режима меню.

1. Нажмите несколько раз кнопку VOL\SEL для отображения сначала часов, затем секундомера, а затем термометра.
  2. Нажмите и удерживайте в течение одной секунды кнопку VOL\SEL.
  3. Вращая ручку DIAL, выберите пункт меню T2 CLOCK BP.
  4. Нажмите кнопку , а затем, вращая ручку DIAL, выберите ON.
  5. Для сохранения новых параметров и перехода в обычный режим нажмите кнопку VOL\SEL.
- Для отключения будильника повторите все вышеперечисленные действия, с той разницей, что в пункте 4 необходимо выбрать OFF.

### **Функция интервального таймера со звуковым сигналом**

Благодаря функции секундомера Вы можете программировать определенные интервалы со звуковым сигналом и индикацией.

1. Нажмите несколько раз кнопку VOL\SEL для отображения режима часы \ таймер (Clock\Timer).
2. Нажмите и удерживайте в течение одной секунды кнопку VOL\SEL для входа в режим часы \ таймер (Clock\Timer).
3. Вращая ручку DIAL, выберите пункт меню T5 TMR BEEP.
4. Для выбора данного пункта меню нажмите кнопку .
5. Вращая ручку DIAL, выберите один из следующих интервалов времени:  
5 MIN: 5 минут.  
60 MIN:60 минут (шаг нарастания -5 минут).  
OFF: отключено.

6. Для сохранения новых параметров и перехода в режим часы \ таймер (Clock\Timer) нажмите кнопку VOL\SEL.

Для отключения интервального таймера повторите все вышеперечисленные действия, с той разницей, что в пункте 5 необходимо выбрать OFF.

### **Автоматическое отключение питания (АРО)**

Функция автоматического отключения питания позволяет отключать радиостанцию в соответствии с установленным периодом, в течение которого пользователь не нажимает кнопку РТТ. Если по истечении определенного периода времени пользователь не нажимает кнопки на передней панели, не вращает ручку DIAL, не нажимает кнопку микрофона, а также, если радиостанция не работает в режиме сканирования или мониторинга, то она отключается.

Функция автоматического отключения питания радиостанции FTM-10R активизируется при помощи функции часы \ таймер (Clock\Timer).

Вы можете установить время автоматического отключения питания в диапазоне от 0.5. до 12 часов (шаг нарастания 0.5 часов) или отключить радиостанцию (кнопка OFF). Благодаря данной функции минимизируется возможность истощения батареи при установке радиостанции на транспортное средство, в том случае, если Вы забыли отключить питание радиостанции.

Для активации функции автоматического отключения питания проделайте следующее:

1. Нажмите несколько раз кнопку VOL\SEL для отображения сначала часов, затем секундомера, а затем термометра.
2. Нажмите и удерживайте в течение одной секунды кнопку VOL\SEL.
3. Вращая ручку DIAL, выберите пункт меню T8 APO.

4. Для выбора данного пункта меню нажмите кнопку .

Вращая ручку DIAL, выберите отрезок времени, после которого радиостанция автоматически отключится. Диапазон от 0.5. до 12 часов (шаг нарастания 0.5 часов) или отключение радиостанции (кнопка OFF).

5. Для сохранения новых параметров и перехода в режим часы \ таймер (Clock\Timer) нажмите кнопку VOL\SEL.

Если по истечении установленного периода времени радиостанция находилась в нерабочем состоянии, то прозвучит звуковой сигнал, который будет длиться три минуты, после чего радиостанция отключится.

### **Контроль уровня звука**

Радиостанция имеет функцию позволяющую выбирать один из шести уровней звукового отклика приемника для обеспечения наиболее эффективного радиоприема в шумной среде.

1. Нажмите и удерживайте кнопку VOL\SEL для активации режима меню.
2. Вращая ручку DIAL, выберите пункт меню F3 AF PITCH.

3. Для выбора данного пункта меню нажмите кнопку .

4. Вращая ручку DIAL, выберите один из следующих уровней звукового отклика: LOW-3, LOW-2, LOW-1, NORMAL, HIGH-1, HIGH-2.

5. Для сохранения новых параметров и перехода в обычный режим нажмите кнопку VOL\SEL.

### **Функция оповещения установки звука**

1. Нажмите и удерживайте кнопку VOL\SEL для активации режима меню.
2. Вращая ручку DIAL, выберите пункт меню F4 AF PREST.

3. Для выбора данного пункта меню нажмите кнопку .

4. Вращая ручку DIAL, выберите один из следующих уровней:

OV ALERT: Активация функции оповещения установки звука. Лампочка справа от ручки DIAL мигает желтым цветом, если уровень звука остановлен на  $\pm 3$  шага от заданного уровня.

LV ALERT: Активация функции оповещения установки звука. Лампочка справа от ручки DIAL мигает желтым цветом, если уровень звука остановлен на минус 3 шага от заданного уровня.  
HV ALERT: Активация функции оповещения установки звука. Лампочка справа от ручки DIAL мигает желтым цветом, если уровень звука остановлен на плюс 3 шага от заданного уровня.  
OFF: отключение функции.

5. Нажмите кнопку , а затем, вращая ручку DIAL, выберите заданный уровень.
6. Для сохранения новых параметров и перехода в обычный режим нажмите кнопку VOLSEL.

### **Выбор динамика**

1. Нажмите и удерживайте кнопку VOLSEL для активации режима меню.
2. Вращая ручку DIAL, выберите пункт меню F34 SPEAKER.
3. Для выбора данного пункта меню нажмите кнопку .
4. Вращая ручку DIAL, выберите один из следующих уровней:  
REAR: выход принимаемого звука через задний динамик (REAR), расположенный на корпусе радиостанции.  
F+R: выход принимаемого звука через передний динамик (FRONT), расположенный на корпусе радиостанции и задний динамик (REAR).  
FRONT: выход принимаемого звука через передний динамик (FRONT), расположенный на корпусе радиостанции.  
OFF: Отключение переднего и заднего динамиков.
5. Для сохранения новых параметров и перехода в обычный режим нажмите кнопку VOLSEL.  
При использовании выносного динамика необходимо выбрать пункт меню REAR или F+R.

### **Выбор стерео или работы через один динамик**

Можно одновременно прослушивать FM радиостанцию и внешний динамик:

1. Нажмите и удерживайте кнопку VOLSEL для активации режима меню.
2. Вращая ручку DIAL, выберите пункт меню T42 STEREO.
3. Для выбора данного пункта меню нажмите кнопку .
4. Вращая ручку DIAL, выберите режим STEREO или MONO.
5. Для сохранения новых параметров и перехода в обычный режим нажмите кнопку VOLSEL.

При выборе режима стерео на экране появляется значок .

### **Регулировка усиления микрофона**

По умолчанию установлено приемлемое усиление для внутреннего микрофона и дополнительных микрофонов МН-68<sub>А6J</sub> \ МН-68<sub>В6J</sub>.

При покупке какого-либо другого микрофона можно поменять усиление микрофона.

1. Нажмите и удерживайте кнопку VOLSEL для активации режима меню.
2. Вращая ручку DIAL, выберите пункт меню F19 MIC GAIN.
3. Для выбора данного пункта меню нажмите кнопку .
4. Вращая ручку DIAL, выберите один из следующих уровней усиления микрофона: MIN, LOW, NORMAL, HIGH, MAX.
5. Для сохранения новых параметров и перехода в обычный режим нажмите кнопку VOLSEL.

### **Блокировка кнопки РТТ**

Для блокировки кнопки РТТ можно активизировать режим LOCK:

1. Нажмите и удерживайте кнопку VOLSEL для активации режима меню.
2. Вращая ручку DIAL, выберите пункт меню F22 PTT LOCK.
3. Для выбора данного пункта меню нажмите кнопку .

4. Вращая ручку DIAL, выберите ON (заблокировано) OFF (разблокировано).  
Для сохранения новых параметров и перехода в обычный режим нажмите кнопку VOL\SEL.

## Меню настроек (“SET”)

Меню настроек SET данной радиостанции уже описывалось в предыдущих главах, оно удобно в процессе активации и работы. Оно также может быть использовано для настройки большого количества параметров радиостанции, некоторые из них были описаны ранее.

1. Нажмите и удерживайте кнопку VOLSEL для активации режима меню.
2. Вращая ручку DIAL, выберите пункт меню для настройки.
3. Для начала настройки данного пункта меню нажмите кнопку .
4. Вращайте ручку DIAL для регулировки или выбора настроек, которые необходимо поменять при помощи пунктов меню в соответствии с действиями описанными выше.
5. Для сохранения новых параметров и перехода в обычный режим нажмите кнопку VOLSEL.

№	Пункт меню	Функция	Имеющиеся значения (установка по умолчанию: выделена курсивом).
1	AF AUDIO	Активация или отключение автоматического регулятора звука.	<b>OFF</b> /ON MIN/ ON MID / ON MAX
2	AF DUAL	Активация или отключение функции двойного мониторинга частоты.	<b>OFF</b> /AM AUTO/AM HOLD/ FM AUTO/ FM HOLD/ LI AUTO/LI HOLD
3	AF PITCH	Выбор уровня тона принимаемого сигнала.	LOW-3/ LOW-2/ LOW-1/ <b>NORMAL</b> / HIGH-1/ HIGH-2
4	AF PREST	Активация или отключение функции оповещения установки звука.	<b>OFF</b> /OV ALERT/ LV ALERT/HV ALERT.
5	AF-VFO	Выбор ручки DIAL и отображение функции.	TOGGLE/ <b>AUTOBACK</b>
6	BEEP	Активация или отключение функции звукового сигнала.	<b>KEY+SC</b> / KEY/ OFF/
7	BLU SAVE	Активация или отключение функции экономии батареи дополнительной гарнитуры ВН-1.	<b>OFF</b> /ON
8	BLU VOX	Активация или отключение функции Bluetooth (необходим дополнительный Bluetooth адаптер BU-1).	OFF/ <b>PTT</b> /VOX HIGH/ VOX LOW
9	CLOCK	Активация или отключение функции часы \ секундомер	<b>OFF</b> / ON
10	CLUB PRI	Активация или отключение функции мониторинга клубного канала.	<b>OFF</b> / AUTO/ HOLD
11	DC VOLT	Отображение напряжения питания.	-
12	DIMMER	Установка уровня освещенности дисплея.	DIMMER1~ <b>DIMMER 5</b>
13	DTMF	Программирование DTMF автонабора.	-
14	FKEY MOD	Выбор категории, вызываемой при помощи кнопок  на передней панели.	<b>FNC</b> /FNC+MSG/MSG
15	FKEY SEL	Присвоение какой-либо функции функциональной кнопке.	AF DUAL, ARTS, DIMMER, HORN 1, HORN 2, HORN 3, HORN 4, INTERCOM, MONI, <b>PA</b> , REVERSE, SCAN, SQL LEVEL, SSCH, TCALL, TX POWER, VOL.ITCOM
16	ID LIST	Внесение в память списка корреспондентов для функции Message (сообщения).	-
17	ID REG	Установка вашего персонального ID для функции Message (сообщения).	-

18	MESSAGE	Внесение в память сообщения для функции Message (сообщения).	-
19	MIC GAIN	Регулировка уровня усиления микрофона.	MIN/LOW/ <b>NORMAL</b> /HIGH/MAX
20	MIC PRGM	Выбор функции кнопки микрофона [PGM].	TX LOW/RPTR/SQLTYP/REV/TSQ F/DCODE/MONI/TCALL/ SSCH/ ARTS/TAG/MHz/SCAN/CLUB/ <b>W</b> <b>X</b>
21	PAGER	Активация или отключение функции CTCSS пейджинг и функции кодового шумоподавления, а также установка пейджингового кода приемника \ передатчика для функции CTCSS пейджинга и функции кодового шумоподавления.	<b>OFF</b> /ON
22	PTT LOCK	Активация или отключение функции блокирования кнопки PTT при активации режима LOCK (блокировка).	<b>OFF</b> /ON
23	PTT MODE	Выбор функции кнопки PTT.	<b>MOMENT</b> /TOGGLE
24	RPT ARS	Активация или отключение функции автоматического ретрансляторного сдвига.	<b>ON</b> /OFF
25	RPT MODE	Установка направления ретрансляторного сдвига.	RPTR OFF/RPTR-/RPTR+ (✖)
26	RPT SFT	Установка величины ретрансляторного сдвига.	0.00 ~ 99.95 МГц (✖)(шаг нарастания 50 Гц).
27	RX EXP	Активация или отключение функции расширения диапазона.	<b>NORMAL</b> /EXPAND
28	RX F CCL	Сдвиг частоты синхронизации центрального процессора.	<b>OFF</b> /ON
29	RX M MOD	Выбор режима приема.	<b>AUTO</b> /WIDE FM/FMNARR FM/ AM
30	SCN CVRG	Выбор диапазона сканирования.	<b>IN BAND</b> /HAM BAND
31	SCN DRCT	Выбор типа сканера.	<b>NORMAL</b> /RETURN
32	SCN MODE	Выбор режима возобновления работы сканера.	<b>BUSY</b> /HOLD/TIME 3S/TIME 5S/ TIME 10S
33	SCN STRT	Выбор направления при запуске сканера, выбор команды при нажатии кнопки  .	<b>UP START</b> /DN.START
34	SPEAKER	Выбор динамика.	<b>REAR</b> /F+R/FRONT/OFF
35	SQL BELL	Выбор количества повторов звукового сигнала в режимах CTCSS/DCS/EPCS.	<b>OFF</b> /1T/3T/5T/8T/CONT
36	SQL DCS	Установка DCS кода.	104 стандартных DCS кода ( <b>023</b> )
37	SQL EXP	Активация или отключение функции быстрого CTCSS/DCS кодирования.	<b>OFF</b> /ON
38	SQL LEVL	Установка уровня порога шумоподавления.	SQL OFF/SQL MIN/SQL 01 ~ SQL 06/ SQL MAX <b>Любительские диапазоны: SQL</b> <b>01 AM: SQL 01, FM: SQL 02</b>
39	SQL TSQF	Установка тональной частоты CTCSS.	50 CTCSS тонов ( <b>100 Гц</b> )
40	SQL TYPE	Выбор режима кодирования \ декодирования.	<b>OFF</b> /TONE ENC/TONE SQL/REV TONE/DCS

41	STEP	Установка шагов синтезатора.	5.00/6.25/8.33/10.00/12.50/ 15.00/20.00/25.00/50.00/100.00/20 0.00 kHz, <b>AUTO</b>
42	STEREO	Выбор выхода для звука.	<b>STEREO/MONO</b>
43	TOT	Установка таймера отключения TOT.	1MIN ~ 30MIN, <b>OFF</b>
44	TX POWER	Выбор уровня мощности передачи на выходе.	LOW/MID/ <b>HIGH</b>
45	VOL. ITCOM	Регулировка уровня звука в режиме интерком.	<b>IVOL HI/IVOL LOW</b>
46	VOX MIC	Активация или отключение функции VOX.	<b>VOX OFF/R-HAND/F- HAND/FRONT</b>
47	VOX SENS	Установка уровня чувствительности в режиме VOX.	MIN/1/2/3/4/5/6/7/8/MAX
48	WIRES	Активация или отмена функции подключения к Интернету.	<b>OFF/CODE/MEM</b>
49	WX ALERT	Активация или отключение функции предупреждения о погодных изменениях.	<b>OFF/ON</b>

- - В зависимости от рабочего диапазона.

<b>Установка ретранслятора</b>	<b>Пункт режима ввода</b>	<b>Имеющиеся значения (установка по умолчанию: выделена курсивом).</b>
Активация или отключение функции автоматического ретрансляторного сдвига.	24 RPT ARS	ON/OFF
Установка направления ретрансляторного сдвига.	25 RPT MODE	RPTR OFF/RPTR-/RPTR +✘
Установка величины ретрансляторного сдвига.	26 RPT SFT	0.00 ~ 99.95 МГц ✘
<b>Установка режимов CTCSS/DCS/DTMF</b>	<b>Пункт режима ввода</b>	<b>Имеющиеся значения (установка по умолчанию: выделена курсивом).</b>
Программирование DTMF автонабора.	13 DTMF	
Активация или отключение функции CTCSS пейджинг и функции кодового шумоподавления, а также установка пейджингового кода приемника \ передатчика для функции CTCSS пейджинга и функции кодового шумоподавления.	21 PAGER	<b>OFF/ON</b>
Выбор количества повторов звукового сигнала в режимах CTCSS/DCS/EPCS.	35 SQL BELL	<b>OFF/1T/3T/5T/8T/CONT</b>
Установка DCS кода.	36 SQL DCS	104 стандартных DCS кода ( <b>023</b> )
Активация или отключение функции быстрого CTCSS/DCS кодирования.	37 SQL EXP	<b>OFF/ON</b>
Установка тональной частоты CTCSS.	39 SQL TSQF	50 стандартных CTCSS тонов ( <b>100 Гц</b> )
Выбор режима кодирования \ декодирования.	40 SQL TYPE	<b>OFF/TONE ENC/TONE SQL/ REV TONE/DCS</b>
<b>Установка режима сканирования</b>	<b>Пункт режима ввода</b>	<b>Имеющиеся значения (установка по умолчанию:</b>

		<i>выделена курсивом).</i>
Активация или отключение функции мониторинга клубного канала.	10 CLUB PRI	<b>OFF/AUTO/HOLD</b>
Выбор диапазона сканирования.	30 SCN CVRG	<b>IN BAND/HAM BAND</b>
Выбор типа сканера.	31 SCN DRCT	<b>NORMAL/RETURN</b>
Выбор режима возобновления работы сканера.	32 SCN MODE	<b>BUSY/HOLD/TIME 3S/TIME 5S/ TIME 10S</b>
Выбор направления при запуске сканера, выбор команды при нажатии кнопки  .	33 SCN STRT	<b>UP START/DN.START</b>
Активация или отключение функции предупреждения о погодных изменениях.	49 WX ALERT	<b>OFF/ON</b>
<b>Установка режима Message (сообщения).</b>	<b>Пункт режима ввода</b>	<b>Имеющиеся значения (установка по умолчанию: выделена курсивом).</b>
Внесение в память списка корреспондентов для функции Message (сообщения).	16 ID LIST	–
Установка вашего персонального ID для функции Message (сообщения).	17 ID REG	–
Внесение в память сообщения для функции Message (сообщения).	18 MESSAGE	–
<b>Установка режима экономии заряда.</b>	<b>Пункт режима ввода</b>	<b>Имеющиеся значения (установка по умолчанию: выделена курсивом).</b>
Активация или отключение функции экономии батареи дополнительной гарнитуры ВН-1.	7 BLU SAVE OFF/ON	<b>OFF \ ON</b>
Установка таймера отключения TOT.	43 TOT	1MIN ~ 30MIN или <b>OFF</b>
Выбор уровня мощности передачи на выходе.	44 TX POWER	LOW/MID/ <b>HIGH</b> (низк. \ сред. \ высок.)
<b>Установка микрофона, динамика, звука.</b>	<b>Пункт режима ввода</b>	<b>Имеющиеся значения (установка по умолчанию: выделена курсивом).</b>
Активация или отключение функции Bluetooth.	8 BLU VOX	OFF/ <b>PTT</b> /VOX HIGH/VOX LOW
Регулировка уровня усиления микрофона.	19 MIC GAIN	MIN/LOW/ <b>NORMAL</b> /HIGH/MAX
Выбор динамика.	34 SPEAKER	<b>REAR</b> /F+R/FRONT/OFF
Выбор выхода для звука.	42 STEREO	STEREO/ <b>MONO</b>
Регулировка уровня звука в режиме интерком.	45 VOL.ITCOM	<b>IVOL HI</b> /IVOL LOW
Активация или отключение функции VOX.	46 VOX MIC	<b>VOX OFF</b> /R-HAND/F-HAND/FRONT
Установка уровня чувствительности в режиме VOX.	47 VOX SENS	MIN/1/2/3/4/5/6/7/8/MAX
<b>Регулировка дисплея.</b>	<b>Пункт режима ввода</b>	<b>Имеющиеся значения (установка по умолчанию: выделена курсивом).</b>
Активация или отключение функции часы \ секундомер	9 CLOCK	<b>OFF/ON</b>
Отображение напряжения питания.	11 DC VOLT	
Установка уровня освещенности дисплея.	12 DIMMER	DIMMER 1 ~ <b>DIMMER 5</b>

### **Меню [F1 AF AUTO]**

**Функция:** Активация или отключение функции автоматического регулятора уровня звука.

**Доступные значения:** OFF/ON MIN/ON MID/ON MAX

**Значение по умолчанию:** OFF

**ON MIN:** Активация функции автоматического регулятора уровня звука на минимальном уровне.

**ON MID:** Активация функции автоматического регулятора уровня звука на среднем уровне.

**ON MAX:** Активация функции автоматического регулятора уровня звука на максимальном уровне.

**OFF:** Отключение функции.

### **Меню [F2 AF DUAL]**

**Функция:** Активация или отключение функции автоматического регулятора уровня звука.

**Доступные значения:** OFF/AM AUTO/AM HOLD/FM AUTO/FM HOLD/LI AUTO/LI HOLD

**Значение по умолчанию:** OFF

**AM AUTO:** Вы можете прослушивать вещательную AM станцию в процессе мониторинга частоты любительского диапазона. При получении сигнала на любительском диапазоне радиостанция его принимает. При исчезновении сигнала любительского диапазона возобновляется функция двойного мониторинга частоты (AF DUAL).

**AM HOLD:** Вы можете прослушивать вещательную AM станцию в процессе мониторинга частоты любительского диапазона. При получении сигнала на любительском диапазоне радиостанция его принимает, функция двойного мониторинга частоты (AF DUAL) не возобновляется.

**FM AUTO:** Вы можете прослушивать вещательную FM станцию в процессе мониторинга частоты любительского диапазона. При получении сигнала на любительском диапазоне радиостанция его принимает. При исчезновении сигнала любительского диапазона возобновляется функция двойного мониторинга частоты (AF DUAL).

**FM HOLD:** Вы можете прослушивать вещательную FM станцию в процессе мониторинга частоты любительского диапазона. При получении сигнала на любительском диапазоне радиостанция его принимает, функция двойного мониторинга частоты (AF DUAL) не возобновляется.

**LI AUTO:** При прослушивании диапазона можно проводить мониторинг частоты любительского диапазона. При получении сигнала на любительском диапазоне радиостанция его принимает. При исчезновении сигнала любительского диапазона возобновляется функция двойного мониторинга частоты (AF DUAL).

**LI HOLD:** При прослушивании диапазона можно проводить мониторинг частоты любительского диапазона. При получении сигнала на любительском диапазоне радиостанция его принимает, функция двойного мониторинга частоты (AF DUAL) не возобновляется.

### **Меню [F3 AF PITCH]**

**Функция:** Выбор регулировки уровня тона радиостанции, работающей на прием.

**Доступные значения:** LOW-3/LOW-2/LOW-1/NORMAL/HIGH-1/HIGH

**Значение по умолчанию:** NORMAL

### **Меню [F4 AF PREST]**

**Функция:** Активация или отключение функции оповещения установки звука.

**Доступные значения:** OFF/OV ALERT/LV ALERT/HV ALERT

**Значение по умолчанию:** OFF

**OV ALERT:** Активация функции оповещения установки звука. Лампочка справа от ручки DIAL мигает желтым цветом, если уровень звука остановлен на  $\pm 3$  шага от заданного уровня.

**LV ALERT:** Активация функции оповещения установки звука. Лампочка справа от ручки DIAL мигает желтым цветом, если уровень звука остановлен на минус 3 шага от заданного уровня.

**HV ALERT:** Активация функции оповещения установки звука. Лампочка справа от ручки DIAL мигает желтым цветом, если уровень звука остановлен на плюс 3 шага от заданного уровня.

**OFF:** отключение функции.

### **Меню [F5 AF-VFO]**

**Функция:** Выбор ручки DIAL для отображения функции на экране.

**Доступные значения:** TOGGLE/AUTOBACK

**Значение по умолчанию:** AUTOBACK

**TOGGLE:** Ручка DIAL служит для отображения функции на экране до следующего нажатия кнопки VOL\SEL.

**AUTOBACK:** Через три секунды дисплей возвращается к выбору и отображению частоты.

### **Меню [F6 BEEP]**

**Функция:** Активация или отключение функции звукового оповещения.

**Доступные значения:** KEY+SC/KEY/OFF

**Значение по умолчанию:** KEY+SC

**KEY+SC:** Активация функции при нажатии любой кнопки или остановки сканера.

**KEY:** Активация функции при нажатии кнопки.

**OFF:** отключение функции.

### **Меню [F7 BLU SAVE]**

**Функция:** Активация или отключение функции экономии батареи дополнительной гарнитуры Bluetooth BH-1.

**Доступные значения:** OFF/ON

**Значение по умолчанию:** OFF

### **Меню [F8 BLU VOX]**

**Функция:** Активация или отключение функции Bluetooth (требуется дополнительный Bluetooth адаптер BU-1).

**Доступные значения:** OFF/PTT/VOX HIGH/VOX LOW

**Значение по умолчанию:** PTT

**OFF:** Отключение функции Bluetooth.

**PTT:** Активация функции Bluetooth без опции VOX.

**VOX HIGH:** Активация функции Bluetooth с опцией VOX (максимальное усиление VOX).

**VOX LOW:** Активация функции Bluetooth с опцией VOX (минимальное усиление VOX).

### **Меню [F9 CLOCK]**

**Функция:** Активация или отключение функции часы \ таймер.

**Доступные значения:** OFF/ON

**Значение по умолчанию:** OFF

### **Меню [F10 CLUB PRI]**

**Функция:** Активация функции мониторинга клубного канала.

**Доступные значения:** OFF/AUTO/HOLD

**Значение по умолчанию:** OFF

**OFF:** Отключение функции мониторинга клубного канала.

**AUTO:** При работе радиостанции на прием клубного канала Вы услышите сигнал. Через пять секунд после исчезновения сигнала радиостанция вернется в режим мониторинга клубного канала.

**HOLD:** При работе радиостанции на прием клубного канала радиостанция не возобновляет режим мониторинга.

### **Меню [F11 DC VOLT]**

**Функция:** Отображение напряжения питания постоянного тока.

### **Меню [F12 DIMMER]**

**Функция:** Настройка яркости дисплея.

**Доступные значения:** DIMMER 1 - DIMMER 5

**Значение по умолчанию:** 5

#### **Меню [F13 DTMF]**

**Функция:** Программирование DTMF автонабора.

#### **Меню [F14 FKEY MOD]**

**Функция:** Выбор категории вызываемой при помощи кнопки  на передней панели.

**Доступные значения:** FNC/FNC+MSG/MSG

**Значение по умолчанию:** FNC

**FNC:** Вызов функции PA (громкоговорящей системы), звукового оповещения и других функций.

**FNC+MSG:** Вызов функции PA (громкоговорящей системы), звукового оповещения, сообщений и других функций.

**MSG:** Только вызов функции сообщения.

#### **Меню [F15 FKEY SEL]**

**Функция:** Приписывание функции функциональной кнопке.

**Доступные значения:** AF DUAL, ARTS, DIMMER, HORN 1, HORN 2, HORN 3, HORN 4, INTERCOM, MONI, PA, REVERSE, SCAN, SQL LEVL, SSCH, TCALL, TX POWER, VOL.ITCOM

**Значение по умолчанию:** PA

#### **Меню [F16 ID LIST]**

**Функция:** Программирование списка корреспондентов для функции «Сообщения» (Message).

#### **Меню [F17 ID REG]**

**Функция:** Установка личного идентификационного номера (ID) для функции «Сообщения» (Message).

#### **Меню [F18 MESSAGE]**

**Функция:** Программирование сообщений для функции «Сообщения» (Message).

#### **Меню [F19 MIC GAIN]**

**Функция:** Регулировка уровня усиления микрофона.

**Доступные значения:** MIN/LOW/NORMAL/HIGH/MAX

**Значение по умолчанию:** NORMAL

#### **Меню [F20 MIC PRGM]**

**Функция:** Выбор функции кнопки микрофона [PGM]

**Доступные значения:** TXLOW/RPTR/SQLTYP/REV/TSQLF/DCODE/MONI/TCALL/SSCH/ARTS/TAG/MHz/SCAN/CLUB/WX

**Значение по умолчанию:** WX

#### **Меню [F21 PAGER]**

**Функция:** Активация или отключение функции CTCSS пейджинг и функции кодового шумоподавления, а также установка пейджингового кода приемника \ передатчика для функции CTCSS пейджинга и функции кодового шумоподавления.

**Доступные значения:** OFF/ON

**Значение по умолчанию:** OFF

#### **Меню [F22 PTT LOCK]**

**Функция:** Активация или отключение функции блокировки кнопки РТТ при активации режима LOCK (блокировка).

**Доступные значения:** OFF/ON

**Значение по умолчанию:** OFF

#### **Меню [F23 PTT MODE]**

**Функция:** Выбор кнопки РТТ.

**Доступные значения:** MOMENT/TOGGLE

**Значение по умолчанию:** MOMENT

#### **Меню [F24 RPT ARS]**

**Функция:** Активация или отключение функции автоматического ретрансляторного сдвига.

**Доступные значения:** ON/OFF

**Значение по умолчанию:** ON

#### **Меню [F25 RPT MODE]**

**Функция:** Установка направления ретрансляционного сдвига.

**Доступные значения:** RPTR OFF/RPTR -/RPTR +:

**Значение по умолчанию:** В зависимости от версии радиостанции, то же касается установки пункта меню [F24 RPT ARS].

#### **Меню [F26 RPT SFT]**

**Функция:** Установка величины ретрансляционного сдвига.

**Доступные значения:** 0.00 - 99.95 МГц (шаг-50 КГц)

**Значение по умолчанию:** В зависимости от версии радиостанции и рабочего диапазона.

#### **Меню [F27 RX EXP]**

**Функция:** Активация или отключение расширения диапазона.

**Доступные значения:** NORMAL/EXPAND

**Значение по умолчанию:** NORMAL

При установке данного меню на "EXPAND" появляются следующие дополнительные диапазоны:

108 - 137 МГц

300 - 336 МГц

470 - 800 МГц

174 - 200 МГц

336 - 420 МГц

800 - 999.9875 МГц (блокировка сотового телефона)

#### **Меню [F28 RX F CCL]**

**Функция:** Сдвиг частоты синхронизации центрального процессора.

**Доступные значения:** OFF/ON

**Значение по умолчанию:** OFF

Данная функция используется только для переноса побочного отклика, если он попадает на желаемую частоту.

#### **Меню [F29 RX M MOD]**

**Функция:** Выбор режима приема.

**Доступные значения:** AUTO/WIDE FM/FMNARR FM/AM

**Значение по умолчанию:** AUTO

#### **Меню [F30 SCN CYRG]**

**Функция:** Выбор диапазона сканирования.

**Доступные значения:** IN BAND/HAM BAND

### **Значение по умолчанию: IN BAND**

**IN BAND:** Любительские диапазоны 144 МГц и 430 МГц рассматриваются как независимые и сканируются отдельно.

**HAM BAND:** Любительские диапазоны 144 МГц и 430 МГц рассматриваются как один диапазон и сканируются одновременно.

### **Меню [F31 SCN DRCT]**

**Функция:** Выбор типа сканирования.

**Доступные значения:** NORMAL/RETURN

**Значение по умолчанию:** NORMAL

**NORMAL:** При достижении частотой VFO максимального фронта текущего диапазона частота VFO опускается на минимальный фронт текущего диапазона

**RETURN:** При достижении частотой VFO максимального фронта текущего диапазона при сканировании по нарастающей сканер меняет направление и начинает сканирование по ниспадающей (или наоборот).

### **Меню [F32 SCN MODE]**

**Функция:** Выбор режима возобновления сканирования.

**Доступные значения:** BUSY/HOLD/TIME 3S/TIME 5S/TIME 10S

**Значение по умолчанию:** BUSY

**BUSY:** Сканирование удерживается до исчезновения сигнала, а затем возобновляется при исчезновении несущей волны.

**HOLD:** Сканер останавливается при приеме сигнала, после чего его работа не возобновляется.

**TIME 3S/5S/10S:** Сканер удерживается на установленный отрезок времени, затем его работа возобновится независимо от того работает ли другая станция на передачу.

### **Меню [F33 SCN STRT]**

**Функция:** Выберите направление начала сканирования для его запуска при помощи кнопки .

**Доступные значения:** UP START/DN.START

**Значение по умолчанию:** UP START

### **Меню [F34 SPEAKER]**

**Функция:** Выбор динамика.

**Доступные значения:** REAR/F+R/FRONT/OFF

**Значение по умолчанию:** REAR

**REAR:** Звук поступает через динамик REAR (расположен на корпусе радиостанции).

**F+R:** Звук поступает через динамики REAR и FRONT (расположены на корпусе радиостанции).

**FRONT:** Звук поступает через динамик FRONT (расположен на корпусе радиостанции).

**OFF:** Отключение динамиков REAR и FRONT (расположены на корпусе радиостанции).

### **Меню [F35 SQL BELL]**

**Функция:** Выбор числа повторов звукового оповещения CTCSS/DCS/EPCS

**Доступные значения:** OFF/1T/3T/5T/8T/CONT

**Значение по умолчанию:** OFF

### **Меню [F36 SQL DCS]**

**Функция:** Установка DCS кода.

**Доступные значения:** 104 стандартные DCS кода.

**Значение по умолчанию:** DCS(023)

### **Меню [F37 SQL EXP]**

**Функция:** Активация или отключение функции раздельного кодирования CTCSS/DCS.

**Доступные значения: OFF/ON**

**Значение по умолчанию: OFF**

При установке данного меню на ON появятся следующие дополнительные параметры после параметров DCS в процессе конфигурации пункта меню **F40 SQL TYPE**.

**DCS ENC:** только DCS кодирование.

**TONE DCS:** Кодирование CTCSS и декодирование DCS кодов.

**DCS TSQL:** Кодирование DCS и декодирование CTCSS кодов.

Выберите рабочий режим из списка ниже.

#### **Меню [F38 SQL LEVL]**

**Функция:** Установка уровня порога шумоподавления.

**Доступные значения:** SQL OFF/SQL MIN/SQL 01/SQL 02/ SQL 03/ SQL 04/ SQL 05/ SQL 06/ SQL MAX

**Значение по умолчанию:** любительские диапазоны: SQL 01, AM: SQL 01, FM: SQL 02

#### **Меню [F39 SQL TSQF]**

**Функция:** Установка тоновой частоты CTCSS.

**Доступные значения:** 50 стандартных CTCSS тонов.

**Значение по умолчанию:** 100.0 Гц

#### **Меню [F40 SQL TYPE]**

**Функция:** Выбор режимов тонового кодера и \ или декодера.

**Доступные значения:** OFF/TONE ENC/TONE SQL/REV TONE/DCS/

**Значение по умолчанию:** OFF

**TONE ENC:** CTCSS кодер.

**TONE SQL:** CTCSS кодер \ декодер.

**REV TONE:** Реверсный CTCSS декодер (убирает звук приемника при приеме похожего тона).

**DCS:** Цифровой кодер \ декодер.

**Примечание:** См. также меню **F37 SQL EXP** относительно дополнительных опций в режиме Split tone.

#### **Меню [F41 STEP]**

**Функция:** Выбор шагов синтезатора.

**Доступные значения:** 5.00/6.25/8.33/10.00/12.50/15.00/20.00/25.00/50.00/100.00/200.00 кГц или AUTO.

**Значение по умолчанию:** AUTO (происходит автоматическая смена шага в соответствии с рабочей частотой).

Примечание 1: Диапазон AM BC выбирает только 9 КГц или 10 КГц.

Примечание 2: Диапазон FM BC выбирает только 50 КГц, 100 КГц или 200 КГц.

Примечание 3: Свыше 470 КГц нет шагов 5 КГц, 6.25 КГц, 8.33КГц и 9 КГц.

#### **Меню [F42 STREO]**

**Функция:** Выбор аудио выхода.

**Доступные значения:** STEREO/MONO

**Значение по умолчанию:** MONO

#### **Меню [F43 TOT]**

**Функция:** Установка функции таймера отключения (TOT).

**Доступные значения:** 1MIN - 30MIN или OFF

**Значение по умолчанию:** OFF

Таймер отключения отключает радиостанцию после работы на передачу в течение запрограммированного времени.

#### **Меню [F44 TX POWER]**

**Функция:** Выбор выходной мощности при передаче.

**Доступные значения:** LOW\ MID\ HIGH

**Значение по умолчанию:** HIGH

#### **Меню [F45 VOL. ITCOM]**

**Функция:** Установка уровня звука в режиме интерком.

**Доступные значения:** IVOL HI/IVOL LOW

**Значение по умолчанию:** IVOL HI

#### **Меню [F46 VOL. VOX MIC]**

**Функция:** Активация или отключение функции VOX.

**Доступные значения:** VOX OFF/R-HAND/F-HAND/FRONT

**Значение по умолчанию:** VOX OFF

**VOX OFF:** Отключение функции VOX.

**R-HAND:** Активизация функции VOX для микрофона, который подключен к разъему MIC на задней панели.

**F-HAND:** Активизация функции VOX для микрофона, который подключен к разъему MIC на передней панели (необходим дополнительный микрофонный разъем MEK-M10).

**FRONT:** Активизация функции VOX для микрофона на передней панели.

#### **Меню [F47 VOX SENS]**

**Функция:** Установка чувствительности функции VOX.

**Доступные значения:** MIN/1/2/3/4/5/6/7/8/MAX

**Значение по умолчанию:** 5

#### **Меню [F48 WIRES]**

**Функция:** Активация или отключение функции подключения к Интернету.

**Доступные значения:** OFF/CODE/MEM

**Значение по умолчанию:** OFF

#### **Меню [F49 WX ALERT]**

**Функция:** Активация или отключение функции сканирования каналов, передающих погоду.

**Доступные значения:** OFF/ON

**Значение по умолчанию:** OFF

## Перезагрузка

Статическое электричество может стать проблемой неправильного функционирования микропроцессора радиостанции, в этом случае необходимо ее перезагрузить. Обратите внимание на то, что вследствие перезагрузки приведет к удалению всех данных в памяти.

1. Отключите радиостанцию.

2. Нажмите и удерживайте кнопку **VOL/SEL** при включении радиостанции.

3. Вращая ручку **DIAL**, установите один из следующих пунктов меню перезагрузки:

**SF1 COPY ALL:** Перенос всех данных памяти и установок из одной радиостанции FTM-10R в другую. Данная операция не входит в перезагрузку.

**SF2 COPY MSG:** Перенос всех сообщений из одной радиостанции FTM-10R в другую. Данная операция не входит в перезагрузку.

**SF3 RSET MSG:** При перезагрузке сообщения возвращаются к заводским установкам.

**SF4 RSET SYS:** При перезагрузке установки меню возвращаются к заводским установкам. (за исключением **F16 ID LIST**, **F17 ID REG**, **F18 MESSAGE**, **F25 RPT MODE**, **F26 RPT SFT**, **F28 RX F CCL**, **F36 SQL DCS**, **F39 SQL TSQF**, **F40 SQL TYPE**, и **F44 TX POWER**).

**SF5 RSET ALL:** Возвращение всех данных памяти и других установок к заводским.

**SF6 BLTH R:** Установка Bluetooth® · подключенного к радиостанции (не входит в перезагрузку).

**SF7 BLTH F:** Установка Bluetooth® · подключенного к передней панели радиостанции (не входит в перезагрузку).

4. По окончании выбора пункта меню перезагрузки нажмите кнопку РТТ и подтвердите выбор (YES). Для окончания процесса перезагрузки нажмите еще раз кнопку РТТ. (Для выхода из меню перезагрузки отключите радиостанцию, прежде чем нажимать кнопку РТТ).

## Выявление неисправностей

**Лампочка слева от ручки DIAL мигает желтым цветом.**

- Активирована функция оповещения об уровне звука.

Выберите пункт меню **F4 AF PREST**.

**Происходит автоматическое изменение уровня звука приемника.**

- Активирован автоматический регулятор звука.

Выберите пункт меню **F1 AF AUTO** и выберите **OFF**.

**Передачи не происходит даже при нажатой кнопке РТТ**

- Активирована функция РА громкоговорящей системы и функция звукового оповещения.

Отключите данные функции нажатием кнопок .

- Активирована функция блокировки РТТ.

Выберите пункт меню **F22 РТТ LOCK** и выберите **OFF**.

**Радиостанция не возвращается в режим приема, после того как Вы отпускаете кнопку РТТ.**

- Режим РТТ установлен на **TOGGLE**.

Установите пункт меню **F23 РТТ MODE** на **MOMENT**.

**Процесс передачи происходит автоматически без нажатия кнопки РТТ**

- Активирована функция **VOX**

Выберите пункт меню **F46 VOX MIC** и выберите **OFF**.

**Не поступает звук из внутренних и из внешних динамиков.**

- Динамик установлен на опцию **“Front”**.

Установите пункт меню **SPEAKER”** на **“REAR”** или **“F+R”**.

**Не получается вызвать данные канала памяти в групповой памяти.**

- Канал памяти был удален из групповой памяти. Для повторного внесения удаленного канала памяти производится при помощи пункта меню **M1 GROUP**.

## Технические характеристики:

### Частотный диапазон:

RX: 0.5 - 1.8 MHz (AM BC)  
76 - 108 MHz (FM BC)  
108-137 MHz (Air Band)  
137-174 MHz (144 MHz HAM)  
174-222 MHz (GR1 VHF TV)  
300-420 MHz (GR2 )  
420-470 MHz (430 MHz HAM)  
470-800 MHz (GR1 UHF TV)  
800-999 MHz (GR2 USA блокировка сотового телефона)  
TX: 144.000 - 148.000 MHz или 144.000 - 146.000 MHz,  
430.000 - 450.000 MHz или 430.000 - 440.000 MHz

**Шаги канала:** 5/6.25/8.33/(9)/10/12.5/15/20/25/50/100/200 kHz  
(9): только AM

### Тип выброса: F3E, F2D

Сопротивление антенны: 50 Ohms

**Частотная стабильность:**  $\pm 5$  ppm @ 14 °F ~ +140 °F (-10 °C ~ +60 °C)

**Диапазон рабочей температуры:** -4 °F ~ +140 °F (-20 °C ~ +60 °C)

**Напряжение питания: Номинальное:** 13.8 В постоянного тока, отрицательная группа.

**Рабочее:** 11.7 ~ 15.8 В, отрицательная группа.

**Потребление тока (приблизительно):** RX: 0.5 А (прием)

8.3 А / 6 А / 2А (TX, 144 MHz 50W / 20 W / 5 W)

8.5 А / 6 А / 2А (TX, 430 MHz 40W / 20 W / 5 W)

**Размеры корпуса (Ш x В x Г):** 112 x 37.6 x 178 мм. (без ручек и соединителей)

**Вес (приблизительно):** 1.3 кг.

### Передатчик

Выходная мощность радиочастоты: 50/20/5 W (144 MHz) 40/20/5 W (430 MHz)

Тип модуляции: сменное сопротивление

Максимальное отклонение:  $\pm 5$  kHz

Побочное излучение: минимум -60 дБ и ниже.

Сопротивление микрофона: 2 кОм.

### Приемник

**Цепь:** FM / AM: Супергетеродин с двойным преобразованием.

WFM: Супергетеродин с тройным преобразованием.

AM / FM Радио: Супергетеродин с однократным преобразованием.

**Средние частоты:** FM / AM: первая: 47.25 MHz, вторая: 450 kHz WFM: первая: 45.8 MHz, вторая: 10.7MHz, третья: 1MHz FM Радио: 130 kHz, AM Радио: 50 kHz

**Чувствительность:** 5  $\mu$ V TYP для 10 dB SN (0.5-1.7 MHz, AM)

2  $\mu$ V TYP для 12 dB SINAD (76-108 MHz, WFM)

0.8  $\mu$ V TYP для 10 dB SN (108-137 MHz, AM)

0.2  $\mu$ V для 12 dB SINAD (137-140 MHz, FM)

0.2  $\mu$ V для 12 dB SINAD (140-150 MHz, FM)

0.25  $\mu$ V для 12 dB SINAD (150-174 MHz, FM)

1  $\mu$ V TYP для 12 dB SINAD (174-222 MHz, WFM)

0.8  $\mu$ V TYP для 10 dB SN (300-336 MHz, AM)

0.25  $\mu$ V TYP для 12 dB SINAD (336-420 MHz, FM)

0.2  $\mu$ V для 12 dB SINAD (420-470 MHz, FM)

5  $\mu\text{V}$  TYP для 12 dB SINAD (470-540 MHz, WFM)

5  $\mu\text{V}$  TYP для 12 dB SINAD (540-800 MHz, WFM)

0.4  $\mu\text{V}$  TYP для 12 dB SINAD (800-899.99 MHz, FM)

0.8  $\mu\text{V}$  TYP для 12 dB SINAD (900 - 999.99 MHz, FM)

**Чувствительность шумоподавителя:** Лучше 0.16  $\mu\text{V}$  (диапазон 144 / 430 MHz )

**Чувствительность:** NFM, AM 12 kHz / 30 kHz (-6 dB / -60 dB)

**Выход звуковой частоты:** 8W @ 4 Ohm для 10 % THD (@ 13.8 V) BTL EXP SP

4 W @ 4 Ohm for 10 % THD (@ 13.8 V) Normal EXP SP/CH

**Выходное сопротивление звуковой частоты:** 4-16  $\Omega$